

FS 410, 460

STIHL



2 - 26 Manual de instrucciones
26 - 50 Instruções de serviço



Índice

1	Prólogo.....	2
2	Informaciones relativas a estas instrucciones para la reparación.....	2
3	Sinopsis.....	3
4	Indicaciones relativas a la seguridad.....	5
5	Preparar la motoguadaña para el trabajo.	11
6	Ensamblar la motoguadaña.....	12
7	Ajustar la motoguadaña para el usuario...	15
8	Mezclar el combustible y repostar la motoguadaña.....	15
9	Arrancar y parar el motor.....	16
10	Comprobar la motoguadaña.....	17
11	Trabajar con la motoguadaña.....	18
12	Después del trabajo.....	20
13	Transporte.....	20
14	Almacenamiento.....	20
15	Limpiar.....	20
16	Mantenimiento.....	20
17	Reparación.....	21
18	Subsanar las perturbaciones.....	21
19	Datos técnicos.....	23
20	Combinaciones de herramientas de corte, protectores y sistemas de porte.....	24
21	Piezas de repuesto y accesorios.....	25
22	Gestión de residuos.....	25
23	Declaración de conformidad UE.....	25
24	Declaración de conformidad UKCA.....	25

1 Prólogo

Distinguidos clientes,

Nos alegramos de que se hayan decidido por STIHL. Desarrollamos y confeccionamos nuestros productos en primera calidad y con arreglo a las necesidades de nuestros clientes. De esta manera conseguimos elaborar productos altamente fiables incluso en condiciones de esfuerzo extremas.

STIHL también presta un Servicio Postventa de primera calidad. Nuestros comercios especializados garantizan un asesoramiento e instrucciones competentes así como un amplio asesoramiento técnico.

STIHL se declara expresamente a favor de tratar la naturaleza de forma sostenible y responsable. Estas instrucciones de servicio pretenden asistírle para hacer un uso ecológico y seguro de su producto STIHL durante toda su vida útil.

Le agradecemos su confianza y le deseamos que disfrute de su producto STIHL.



Dr. Nikolas Stihl

IMPORTANTE: LEER ANTES DE USAR Y GUARDAR.

2 Informaciones relativas a estas instrucciones para la reparación

2.1 Documentación aplicable

Se aplican las normas de seguridad locales.

- ▶ Adicionalmente a este manual de instrucciones, leer los siguientes documentos, entenderlos, y guardarlos:
 - Manual de instrucciones y embalaje de la herramienta de corte empleada

2.2 Marca de las indicaciones de advertencia en el texto



- La indicación hace referencia a peligros que pueden provocar lesiones graves o la muerte.
 - ▶ Con las medidas mencionadas se pueden evitar lesiones graves o mortales.



- La indicación hace referencia a peligros que pueden provocar daños materiales.
 - ▶ Con las medidas mencionadas se pueden evitar daños materiales.

2.3 Símbolos en el texto



Este símbolo remite a un capítulo de este manual de instrucciones.

3 Sinopsis

3.1 Motoguadaña

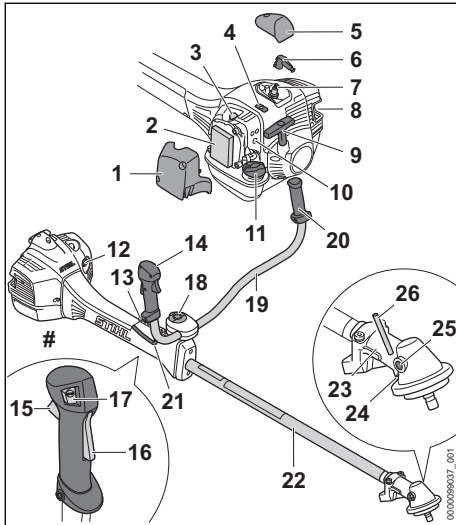

- 1 Tapa del filtro**
La tapa del filtro cubre el filtro de aire.
- 2 Filtro de aire**
El filtro de aire filtra el aire aspirado por el motor.
- 3 Bomba manual de combustible**
La bomba manual de combustible facilita el arranque del motor.
- 4 Corredera**
La corredera sirve para ajustar el modo de verano o el modo de invierno.
- 5 Cubierta**
La cubierta cubre el enchufe de la bujía.
- 6 Enchufe de bujía**
El enchufe de bujía conecta el cable de encendido a la bujía.
- 7 Bujía**
La bujía enciende la mezcla de combustible y aire en el motor.
- 8 Silenciador**
El silenciador reduce la emisión de ruidos de la motodesmalezadora.
- 9 Empuñadura de arranque**
La empuñadura de arranque sirve para arrancar el motor.
- 10 Tornillos de ajuste del carburador**
Los tornillos de ajuste del carburador sirven para ajustar el carburador.
- 11 Cierre del depósito de combustible**
El cierre del depósito de combustible cierra dicho depósito.
- 12 Palanca de la mariposa de arranque**
La palanca de la mariposa de arranque sirve para arrancar el motor.
- 13 Regleta perforada**
La regleta perforada sirve para enganchar el sistema de porte.
- 14 Empuñadura de mando**
La empuñadura de mando sirve para manejar, asir y guiar la motodesmalezadora.
- 15 Acelerador**
El acelerador sirve para acelerar el motor.
- 16 Bloqueo del acelerador**
El bloqueo del acelerador sirve para desbloquear el acelerador.
- 17 Pulsador de parada**
El pulsador de parada sirve para parar el motor.
- 18 Tornillo de muletilla**
El tornillo de muletilla sujeta el asidero tubular al apoyo de la empuñadura.
- 19 Asidero tubular**
El asidero tubular une la empuñadura de mando y la empuñadura al vástago.
- 20 Empuñadura**
La empuñadura sirve para asir y manejar la motodesmalezadora.
- 21 Cable del acelerador**
El cable del acelerador une el acelerador al motor.
- 22 Vástago**
El vástago une todos los componentes.
- 23 Caja del engranaje**
La caja del engranaje tapa el engranaje.
- 24 Abertura para el pasador**
La abertura para el pasador aloja dicho pasador.
- 25 Tapón de cierre**
El tornillo de cierre cierra la abertura para la grasa de engranajes STIHL.
- 26 Pasador**
El pasador bloquea el árbol de transmisión cuando se monta una herramienta de corte.
- # Rótulo de potencia con número de máquina**

3.2 Protectores y herramientas de corte

Se representa un ejemplo de los protectores y las herramientas de corte. Las combinaciones que se pueden utilizar figuran en este manual de instrucciones,  20.

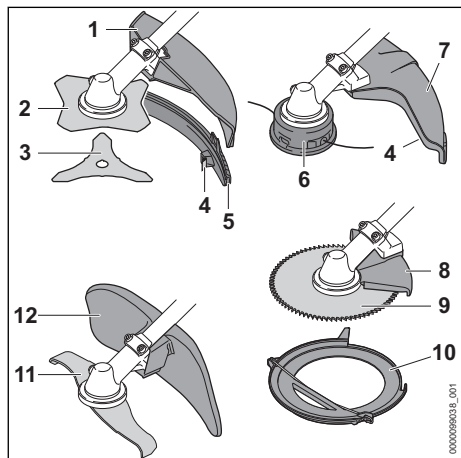

1 Protector universal

El protector universal protege al usuario contra objetos lanzados hacia arriba y contra el contacto con la herramienta de corte.

2 Hoja cortahierbas

La hoja cortahierbas corta hierba y malas hierbas.

3 Cuchilla cortamalezas

La cuchilla cortamalezas corta la maleza.

4 Cuchilla de acortar

La cuchilla de acortar acorta los hilos de corte a la longitud correcta durante el trabajo.

5 Faldón

El faldón amplía el protector universal para emplearlo con un cabezal de corte.

6 Cabezal de corte

El cabezal de corte sujeta los hilos de corte.

7 Protector para cabezales de corte

El protector para cabezales de corte protege al usuario contra objetos lanzados hacia arriba y contra el contacto con el cabezal de corte.

8 Tope

El tope protege al usuario contra objetos lanzados hacia arriba y contra el contacto con la hoja de sierra circular y sirve para apoyar la

motodesmalezadora en la madera durante el trabajo.

9 Hoja de sierra circular

La hoja de sierra circular sierra arbustos y árboles.

10 Protector para el transporte

El protector para el transporte protege del contacto con herramientas de corte de metal.

11 Cuchilla trituradora

La cuchilla trituradora corta y tritura la maleza.

12 Protector para cuchillas trituradoras

El protector para la cuchilla trituradora protege al usuario contra objetos lanzados hacia arriba y contra el contacto con la cuchilla trituradora.

3.3 Símbolos

Los símbolos pueden encontrarse en la motodesmalezadora y el protector y significan lo siguiente:



Este símbolo identifica el depósito de combustible.



Este símbolo identifica la bomba manual de combustible.



En esta posición, la corredera se encuentra en modo de invierno.



En esta posición, la corredera se encuentra en modo de verano.



En esta posición de la palanca de la mariposa de arranque funciona el motor.



En esta posición de la palanca de la mariposa de arranque se arranca el motor caliente.



En esta posición de la palanca de la mariposa de arranque se arranca el motor frío.



Este símbolo identifica el pulsador de parada.



Este símbolo indica el sentido de giro de la herramienta de corte.

max Ø XXX Este símbolo indica el diámetro máximo de la herramienta de corte en milímetros.



Este símbolo indica el número de revoluciones nominal de la herramienta de corte.



Nivel de potencia acústica garantizado según la directriz 2000/14/CE en dB(A) para hacer equiparables las emisiones acústicas de productos.

4 Indicaciones relativas a la seguridad

4.1 Símbolos de advertencia

4.1.1 Símbolos de advertencia

Los símbolos de advertencia de la motoguadaña significan lo siguiente:



Tener en cuenta las indicaciones de seguridad y sus medidas.



Leer este manual de instrucciones, entenderlo y guardarlo.



Utilizar gafas protectoras, protectores de los oídos y casco protector.



Utilizar botas protectoras.



Utilizar guantes de trabajo.



Tener en cuenta las indicaciones de seguridad relativas al rebote y sus medidas.



Tener en cuenta las indicaciones de seguridad relativas a los objetos lanzados hacia arriba y sus medidas.



Mantener la distancia de seguridad.



No tocar la superficie si está caliente.

4.1.2 Protector para cabezales de corte

Los símbolos de advertencia en el protector para cabezales de corte significan lo siguiente:



Emplear este protector para cabezales de corte. No utilizar este protector para herramientas de corte de metal.

4.2 Uso previsto

La motoguadaña STIHL FS 410, FS 460 sirve para las siguientes aplicaciones:

- Con un cabezal de corte: cortar hierba
- Con una hoja cortahierbas: cortar hierba y malas hierbas

- Con una cuchilla cortamalezas: cortar maleza con un diámetro de hasta 20 mm
- Con una cuchilla trituradora: cortar y triturar maleza con un diámetro de hasta 20 mm
- Con una hoja de sierra circular: cortar arbutos y árboles con un diámetro de tronco de hasta 70 mm

▲ ADVERTENCIA

- En el caso de que la motoguadaña no se emplee de forma adecuada, las personas pueden sufrir lesiones graves o mortales y se pueden producir daños materiales.
 - ▶ Emplear la motoguadaña tal y como se especifica en este manual de instrucciones.

4.3 Requisitos para el usuario

▲ ADVERTENCIA

- Los usuarios no instruidos no pueden identificar o calcular los peligros de la motoguadaña. El usuario u otras personas pueden sufrir lesiones graves o mortales.



- ▶ Leer este manual de instrucciones, entenderlo y guardarlo.

- ▶ En caso de prestar la motoguadaña a otra persona, entregarle el manual de instrucciones.

- ▶ Asegurarse de que el usuario cumple con estos requisitos:

- El usuario está descansado.
- El usuario tiene capacidad física, sensorial y psíquica para manejar la motoguadaña y trabajar con ella. En el caso de que el usuario presente limitaciones físicas, sensoriales o psíquicas, deberá trabajar solo bajo supervisión y siguiendo las instrucciones de una persona responsable.
- El usuario puede identificar o calcular los peligros de la motoguadaña.
- El usuario es mayor de edad o, según las correspondientes regulaciones nacionales, es instruido bajo supervisión en una profesión.
- El usuario ha recibido instrucciones de un distribuidor especializado STIHL o una persona especializada antes de trabajar por primera vez con la motoguadaña.
- El usuario no se encuentra bajo los efectos del alcohol, medicamentos o drogas.

- ▶ En caso de dudas, acudir a un distribuidor especializado STIHL.
- El sistema de encendido de la motoguadaña genera un campo electromagnético. El campo electromagnético puede influir en los marcapasos. El usuario puede sufrir lesiones graves y mortales.
 - ▶ Si el usuario tiene un marcapasos, asegúrese de que el marcapasos no se vea afectado.

4.4 Ropa y equipamiento de trabajo

▲ ADVERTENCIA

- Durante el trabajo, la motoguadaña puede atrapar el pelo largo. El operario puede sufrir lesiones graves.
 - ▶ Recogerse el pelo largo y asegurarlo de manera que quede por encima de los hombros.
- Durante el trabajo pueden salir disparados hacia arriba objetos a alta velocidad. El usuario puede resultar lesionado.



- ▶ Ponerse gafas protectoras muy pegadas. Las gafas protectoras apropiadas están verificadas según la norma EN 166 o según las normativas nacionales y se pueden adquirir en un comercio con la correspondiente marcación.

- ▶ Ponerse un protector para la cara.
- ▶ Utilizar pantalones largos de material resistente.

- Durante el trabajo se genera ruido. El ruido puede afectar a los oídos.



- ▶ Utilizar un protector de oídos.

- Los objetos que caen pueden producir lesiones en la cabeza.



- ▶ Si pueden caer objetos durante el trabajo, usar un casco protector.

- Durante el trabajo puede levantarse polvo. El polvo aspirado puede perjudicar la salud y provocar reacciones alérgicas.
 - ▶ En caso de levantarse polvo, ponerse una mascarilla protectora contra el polvo.
- La ropa inadecuada se puede enganchar en la madera, la maleza y en la motoguadaña. Los usuarios que no lleven ropa adecuada pueden resultar gravemente heridos.
 - ▶ Usar ropa ceñida.
 - ▶ Quitarse bufandas y joyas.

- Durante el trabajo, el usuario puede entrar en contacto con la herramienta de corte en rotación. El operario puede sufrir lesiones graves.
 - ▶ Ponerse calzado de material resistente.



- ▶ En el caso de emplear una herramienta de corte de metal: ponerse botas protectoras con puntera de acero.

- ▶ Utilizar pantalones largos de material resistente.
- En el montaje y desmontaje de la herramienta de corte y durante la limpieza o el mantenimiento, el usuario puede entrar en contacto con los cantos afilados de la herramienta de corte o de la cuchilla de acortar. El usuario puede resultar lesionado.



- ▶ Utilizar guantes de trabajo de material resistente.

- Si el usuario lleva calzado no apropiado, se puede resbalar. El usuario puede resultar lesionado.
 - ▶ Llevar calzado resistente y cerrado con suela antideslizante.

4.5 Zona de trabajo y entorno

▲ ADVERTENCIA

- Las personas ajenas al trabajo, los niños y los animales no pueden identificar ni calcular los peligros de la motoguadaña y los objetos lanzados hacia arriba. Las personas ajenas al trabajo, los niños y los animales pueden sufrir lesiones graves, y se pueden producir daños materiales.



- ▶ Mantener alejados de la zona de trabajo a personas ajenas, niños y animales en un radio de 15 m.

- ▶ Mantener una distancia de 15 m respecto de los objetos.
- ▶ No dejar la motoguadaña sin vigilancia.
- ▶ Asegurarse de que los niños no puedan jugar con la motodesmalezadora.
- Cuando el motor está en marcha, salen gases de escape calientes del silenciador. Los gases de escape calientes pueden incendiar los materiales fácilmente inflamables y provocar incendios.
 - ▶ Mantener apartados los chorros de escape de los materiales fácilmente inflamables.

4.6 Estado seguro

4.6.1 Motodesmalezadora

La motoguadaña se encuentra en un estado seguro cuando se cumplen estas condiciones:

- La motodesmalezadora está intacta.
- No se sale combustible de la motodesmalezadora.
- El cierre del depósito de combustible está cerrado.
- La motodesmalezadora está limpia.
- Los elementos de mando funcionan y no han sido modificados.
- Se ha montado una combinación compuesta por una herramienta de corte y un protector indicada en este manual de instrucciones.
- La herramienta de corte y el protector están montados correctamente.
- Se han montado accesorios originales STIHL para esta motoguadaña.
- Los accesorios están montados correctamente.
- Todos los tornillos accesible y las piezas de fijación están firmemente apretadas.

▲ ADVERTENCIA

- En un estado inseguro, los componentes pueden dejar de funcionar correctamente, los dispositivos de seguridad se pueden desactivar y se derrama el combustible. Las personas pueden sufrir lesiones graves o mortales.
 - ▶ Trabajar con una motodesmalezadora que no esté defectuosa.
 - ▶ Si el combustible se sale de la motodesmalezadora, no trabaje con ella y acuda a un distribuidor especializado STIHL.
 - ▶ Cerrar el tapón del depósito de combustible.
 - ▶ Si la motodesmalezadora está sucia, limpiarla.
 - ▶ No modificar la motoguadaña. Excepción: montaje de una combinación de herramienta y protector relacionada en este manual de instrucciones.
 - ▶ Si los elementos de mando no funcionan, no trabajar con la motoguadaña.
 - ▶ Montar accesorios originales STIHL para esta motoguadaña.
 - ▶ Montar la herramienta de corte y el protector tal y como se especifica en este manual de instrucciones.
 - ▶ Montar los accesorios tal y como se describe en este manual de instrucciones o en el manual de instrucciones del accesorio correspondiente.

- ▶ Apretar firmemente los tornillos y las piezas de fijación que estén sueltos.
- ▶ No introducir objetos en las aberturas de la motodesmalezadora.
- ▶ Sustituir los rótulos de indicación que estén desgastados o dañados.
- ▶ En caso de dudas, acudir a un distribuidor especializado STIHL.

4.6.2 Protector

El protector se encuentra en un estado seguro cuando se cumplen las siguientes condiciones:

- El protector no presenta daños.
- En el caso de utilizar el protector para cabezales de corte, la cuchilla de acortar está montada correctamente.
- En el caso de utilizar el protector universal junto con un cabezal de corte: la cuchilla de acortar hilo y el faldón están montados correctamente.

▲ ADVERTENCIA

- En un estado que no sea seguro, es posible que ciertos componentes ya no funcionen correctamente y se desactiven dispositivos de seguridad. El operario puede sufrir lesiones graves.
 - ▶ Trabajar con un protector que no esté defectuoso.
 - ▶ En el caso de utilizar el protector para cabezales de corte, trabajar con una cuchilla de acortar hilo montada correctamente.
 - ▶ En el caso de emplear el protector universal junto con el cabezal de corte: trabajar con una cuchilla de acortar hilo y un faldón montados correctamente.
 - ▶ En caso de dudas: acuda a un distribuidor especializado STIHL.

4.6.3 Cabezal de corte

El cabezal de corte se encuentra en un estado seguro, cuando se cumplen estas condiciones:

- El cabezal de corte no está dañado.
- El cabezal de corte no está bloqueado.
- Los hilos de corte están montados correctamente.
- No se han sobrepasado los límites de desgaste.

▲ ADVERTENCIA

- En un estado inseguro se pueden soltar piezas del cabezal de corte o de los hilos de corte y pueden salir despedidos. Las personas pueden sufrir lesiones graves.
 - ▶ Trabajar con un cabezal de corte que no esté defectuoso.

- ▶ No sustituir los hilos de corte por objetos de metal.
- ▶ Observar los límites de desgaste y respetarlos.
- ▶ En caso de dudas, acudir a un distribuidor especializado STIHL.

4.6.4 Herramienta de corte de metal

La herramienta de corte de metal se encuentra en un estado seguro, cuando se cumplen estas condiciones:

- La herramienta de corte de metal y las piezas adosadas no están dañadas.
- La herramienta de corte de metal no está deformada.
- La herramienta de corte de metal está correctamente montada.
- La herramienta de corte de metal está correctamente afilada.
- Herramienta de corte de metal no tiene rebaba en los filos de corte.
- No se han sobrepasado los límites de desgaste.
- Si se utiliza una herramienta de corte de metal que no ha sido fabricada por STIHL, esta no deberá pesar más, ni ser más gruesa, no tener una conformación diferente, no ser de una calidad inferior y no tener un diámetro superior al de la herramienta de corte de metal autorizada por STIHL.

▲ ADVERTENCIA

- En un estado inseguro se pueden soltar piezas de la herramienta de corte de metal y pueden salir despedidas. Las personas pueden sufrir lesiones graves.
 - ▶ Trabajar con una herramienta de corte de metal y piezas adosadas exentas de daños.
 - ▶ Afilarse correctamente la herramienta de corte de metal.
 - ▶ Quitar las rebabas de los filos de corte con una lima.
 - ▶ Hacer comprobar el equilibrado de la herramienta de corte de metal por un distribuidor STIHL.
 - ▶ Observar los límites de desgaste y respetarlos.
 - ▶ Utilizar una herramienta de corte de metal indicada en este manual de instrucciones.
 - ▶ En caso de dudas, acudir a un distribuidor especializado STIHL.

4.7 Combustible y repostaje

▲ ADVERTENCIA

- El combustible empleado para esta motoguadaña está compuesto por una mezcla de gasolina y aceite de motor de dos tiempos. El combustible y la gasolina son fácilmente inflamables. Si el combustible o la gasolina entran en contacto con un fuego abierto o con objetos calientes, pueden provocar incendios o explosiones. Las personas pueden sufrir lesiones graves o mortales y se pueden producir daños materiales.
 - ▶ Proteger el combustible y la gasolina del calor y del fuego.
 - ▶ No derramar combustible y gasolina.
 - ▶ Si se ha derramado combustible: limpiarlo con un paño y no intentar arrancar el motor hasta que todos los componentes de la motoguadaña estén secos.
 - ▶ No fumar.
 - ▶ No repostar cerca del fuego.
 - ▶ Parar el motor antes de repostar y dejarlo enfriar.
 - ▶ Arrancar el motor al menos a 3 metros de distancia del lugar en el que se ha repostado combustible.
- Las personas pueden intoxicarse en caso de inhalar vapores de combustible y vapores de gasolina inflamables.
 - ▶ No inhalar vapores de combustible ni vapores de gasolina.
 - ▶ Repostar en un lugar bien ventilado.
- Durante el trabajo se calienta la motoguadaña. El combustible se dilata y puede generar sobrepresión en el depósito de combustible. Si se abre el cierre del depósito de combustible, puede salpicar combustible. El operario puede sufrir lesiones graves.
 - ▶ Dejar enfriarse la motoguadaña y abrir luego el cierre del depósito del combustible.
- La ropa que entre en contacto con combustible o gasolina se puede prender con más facilidad. Las personas pueden sufrir lesiones graves o mortales y se pueden producir daños materiales.
 - ▶ En caso de que las prendas entren en contacto con el combustible o la gasolina: cambiarse de ropa.
- El combustible, la gasolina y el aceite de motor de dos tiempos pueden dañar el medio ambiente.
 - ▶ No derramar combustible, gasolina ni aceite de motor de dos tiempos.

- ▶ Gestionar el combustible, la gasolina y el aceite de motor de dos tiempos con arreglo a las normas y la ecología.
- En caso de que el combustible, la gasolina o el aceite de motor de dos tiempos entre en contacto con la piel o los ojos, estos pueden irritarse.
 - ▶ Evitar el contacto con el combustible, gasolina y el aceite de motor de dos tiempos.
 - ▶ Si se ha producido contacto con la piel, lavarse las zonas de la piel afectadas con agua abundante y jabón.
 - ▶ Si se ha producido contacto con los ojos, enjuagarlos durante, al menos, 15 minutos con agua abundante y acudir al médico.
- El sistema de encendido de la motoguadaña produce chispas. Las chispas pueden salir disparadas y provocar incendios y explosiones en un entorno fácilmente inflamable o explosivo. Las personas pueden sufrir lesiones graves o mortales y se pueden producir daños materiales.
 - ▶ Emplear las bujías que se especifican en este manual de instrucciones.
 - ▶ Enroscar la bujía y apretarla firmemente.
 - ▶ Presionar el enchufe de bujía firmemente.
- Si la motoguadaña se reposta con un combustible que se haya mezclado con combustible inadecuado o aceite de motor de dos tiempos inadecuado o bien que indica una proporción errónea de la mezcla de gasolina y aceite de motor de dos tiempos, se puede dañar la motoguadaña.
 - ▶ Mezclar el combustible como se describe en este manual de instrucciones.
- Si el combustible se ha almacenado durante un tiempo prolongado, la mezcla de gasolina y aceite de motor de dos tiempos se puede segregar o envejecer. Si la motoguadaña se reposta con combustible en estado segregado o viejo, esta se puede dañar.
 - ▶ Antes de repostar la motoguadaña: mezclar bien el combustible.
 - ▶ Utilizar una mezcla de gasolina y aceite de motor de dos tiempos que no tenga más de 30 días (STIHL MotoMix: 5 años).
- ▶ Si la herramienta de corte toca el suelo o algún objeto, no arrancar el motor.
- En determinadas situaciones, el operario ya no puede trabajar de forma concentrada. El operario puede perder el control sobre la motodesmalezadora, tropezar, caerse y lesionarse gravemente.
 - ▶ Trabajar de forma tranquila y prudente.
 - ▶ Si las condiciones de luz y de visibilidad son deficientes, no trabajar con la motodesmalezadora.
 - ▶ Solo una persona puede manejar la motodesmalezadora.
 - ▶ Guiar la herramienta de corte cerca del suelo.
 - ▶ Prestar atención a los obstáculos.
 - ▶ Trabajar de pie sobre el suelo y mantener el equilibrio.
 - ▶ Si se perciben signos de cansancio, hacer una pausa.
- Una vez el motor está en marcha, se generan gases de escape. Las personas pueden intoxicarse en caso de inhalar gases de escape.
 - ▶ No inhalar los gases de escape.
 - ▶ Trabajar con la motodesmalezadora en un lugar bien ventilado.
 - ▶ Si comienza a sentir náuseas, dolor de cabeza, dificultades de visión, disminución de la audición o mareo: deje de trabajar y acuda a un médico.
- Si el usuario lleva protectores de oídos y el motor está en marcha, solo puede percibir y calcular los ruidos de forma limitada.
 - ▶ Trabajar de forma tranquila y prudente.
- Si se trabaja con la motoguadaña y la palanca de la mariposa de arranque se encuentra en la posición **⌘** o **⌘**, el operario no puede trabajar de forma controlada con la motoguadaña. El operario puede sufrir lesiones graves.
 - ▶ Asegurarse de que la palanca de la mariposa de arranque esté en la posición **I** al trabajar.
 - ▶ Arrancar el motor tal como se describe en este manual de instrucciones.
- La herramienta de corte en rotación puede cortar al operario. El operario puede sufrir lesiones graves.
 - ▶ No tocar la herramienta de corte en rotación.
 - ▶ Si la herramienta de corte está bloqueada por algún objeto, parar el motor. No quitar hasta entonces el objeto.
- En el caso de estar trabajando con hilos de corte muy largos, se puede dañar la motoguadaña.

4.8 Trabajos

▲ ADVERTENCIA

- Si el operario no arranca el motor adecuadamente, este puede perder el control de la motodesmalezadora. El operario puede sufrir lesiones graves.
 - ▶ Arrancar el motor tal como se describe en este manual de instrucciones.

- ▶ Utilizar un protector apropiado con cuchilla de acortar montado.
- Si la herramienta de corte está bloqueada por algún objeto y se da gas al mismo tiempo, la motoguadaña se puede dañar.
 - ▶ Parar el motor. No quitar hasta entonces el objeto.
- En el caso de que la motodesmalezadora cambie o se comporte de forma no acostumbrada durante el trabajo, puede encontrarse en un estado inseguro. Las personas pueden sufrir lesiones graves y se pueden producir daños materiales.
 - ▶ Finalizar el trabajo y acudir a un distribuidor especializado STIHL.
- Durante el trabajo, la motoguadaña puede producir vibraciones.
 - ▶ Utilizar guantes protectores.



- ▶ Hacer pausas para descansar.
- ▶ Si se detectan signos de problemas circulatorios: acudir a un médico.
- Si durante el trabajo la herramienta de corte topa con algún objeto desconocido, este o partes de este pueden salir disparados hacia arriba a gran velocidad. Las personas pueden sufrir lesiones y se pueden producir daños materiales.
 - ▶ Retirar cualquier objeto extraño de la zona de trabajo.
- Si la herramienta de corte está girando y choca con un objeto duro, pueden producirse chispas y se puede dañar la herramienta. En entornos fácilmente inflamables, las chispas pueden provocar incendios. Las personas pueden sufrir lesiones graves o mortales y se pueden producir daños materiales.
 - ▶ No trabajar en un entorno fácilmente inflamable.
 - ▶ Asegurarse de que la herramienta de corte se encuentre en un estado que permita trabajar con seguridad.
- Tras soltar el acelerador, la herramienta de corte sigue girando todavía durante un breve tiempo. Las personas pueden sufrir lesiones graves.
 - ▶ Esperar hasta que la herramienta de corte deje de girar.
- En una situación de peligro, el usuario puede asustarse y no quitar el sistema de porte. El operario puede sufrir lesiones graves.
 - ▶ Practicar la manera de quitarse el sistema de porte.

4.9 Fuerzas de reacción

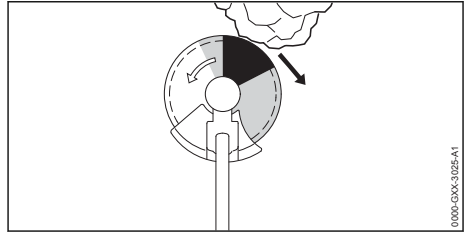

El rebote puede producirse por el motivo siguiente:

- La herramienta de corte de metal topa en el sector marcado en gris o en el sector marcado en negro en un objeto duro y se frena rápidamente.
- La herramienta de corte de metal en giro está aprisionada.

El mayor peligro de que se produzca un rebote está en el sector marcado en negro.

▲ ADVERTENCIA

- Debido a estos motivos, el movimiento de rotación de la herramienta de corte se puede frenar fuertemente o parar pudiéndose lanzar dicha herramienta hacia la derecha, en el sentido del usuario (flecha negra). El usuario puede perder el control sobre la motoguadaña. Las personas pueden sufrir lesiones graves o mortales.
 - ▶ Sujetar la motoguadaña con ambas manos.
 - ▶ Trabajar tal y como se especifica en este manual de instrucciones.
 - ▶ No trabajar con el sector marcado en negro.
 - ▶ Utilizar una combinación indicada en este manual de instrucciones compuesta por una herramienta de corte, un protector y un sistema de porte.
 - ▶ Afilar correctamente la herramienta de corte de metal.
 - ▶ Trabajar a pleno gas.

4.10 Transporte

▲ ADVERTENCIA

- Durante el trabajo se puede calentar la caja del engranaje. El usuario puede quemarse.
 - ▶ No tocar la caja del engranaje si está caliente.
- Durante el transporte, la motoguadaña puede volcar o moverse. Las personas pueden sufrir lesiones y se pueden producir daños materiales.

- ▶ Parar el motor.
- ▶ Si hay montada una herramienta de corte de metal: montar el protector para el transporte.
- ▶ Asegurar la motoguadaña con correas, correas tensoras o con una red, de manera que no pueda volcar ni moverse.
- Después de que el motor esté en marcha, el silenciador y el motor pueden estar calientes. El usuario puede quemarse.
 - ▶ Llevar la motoguadaña por el vástago, de manera que la herramienta de corte esté orientada hacia atrás y quede equilibrada la motoguadaña.

4.11 Almacenamiento

▲ ADVERTENCIA

- Los niños no pueden identificar ni calcular los peligros de la motoguadaña. Los niños pueden sufrir lesiones graves.
 - ▶ Parar el motor.
 - ▶ Si hay montada una herramienta de corte de metal: montar el protector para el transporte.
 - ▶ Guardar la motoguadaña fuera del alcance de los niños.
- Los contactos eléctricos de la motoguadaña y los componentes metálicos se pueden corroer por la humedad. La motoguadaña se puede dañar.
 - ▶ Guardar la motoguadaña limpia y seca.

4.12 Limpieza, mantenimiento y reparación

▲ ADVERTENCIA

- Si durante la limpieza, el mantenimiento o la reparación está en marcha el motor, la herramienta de corte puede arrancar de forma accidental. Las personas pueden sufrir lesiones graves y se pueden producir daños materiales.
 - ▶ Parar el motor.
- Después de que el motor hayan estado en funcionamiento, el silenciador y el motor pueden estar calientes. Las personas se pueden quemar.
 - ▶ Esperar hasta que el silenciador y el motor se hayan enfriado.
- Durante el trabajo, la caja del engranaje puede calentarse. El usuario puede quemarse.



- ▶ No tocar la caja del engranaje si está caliente.

- Los detergentes agresivos, la limpieza con un chorro de agua o los objetos puntiagudos pueden dañar la motodesmalezadora, el protector o la herramienta de corte. En el caso de que no se limpie correctamente la motodesmalezadora, el protector o la herramienta de corte, pueden dejar de funcionar correctamente los componentes y desactivarse los dispositivos de seguridad. Las personas pueden sufrir lesiones graves.
 - ▶ Limpiar la motodesmalezadora, el protector y la herramienta de corte tal y como se especifica en este manual de instrucciones.
- En el caso de que no se realice correctamente el mantenimiento o la reparación de la motodesmalezadora, el protector o la herramienta de corte, pueden dejar de funcionar correctamente los componentes y desactivarse los dispositivos de seguridad. Las personas pueden sufrir lesiones graves o mortales.
 - ▶ No realizar uno mismo el mantenimiento o la reparación de la motodesmalezadora y el protector.
 - ▶ En el caso de que haya que realizar el mantenimiento o la reparación de la motodesmalezadora o el protector, acudir a un distribuidor especializado STIHL.
 - ▶ Realizar el mantenimiento de la herramienta de corte, tal como se especifica en el manual de instrucciones de la herramienta de corte empleada o en el embalaje de la herramienta de corte empleada.

- Durante la limpieza o el mantenimiento de las herramientas de corte, el usuario se puede cortar con los filos de las mismas. El usuario puede resultar lesionado.



- ▶ Utilizar guantes de trabajo de material resistente.

5 Preparar la motoguadaña para el trabajo

5.1 Preparar la motodesmalezadora para el trabajo

Antes de comenzar cualquier trabajo, deben realizarse los siguientes pasos:

- ▶ Asegurarse de que los siguientes componentes se encuentren en un estado seguro:
 - Motoguadaña, 4.6.1.
 - Protector, 4.6.2.
 - Cabezal de corte o herramienta de corte de metal, 4.6.3 o 4.6.4.
- ▶ Limpiar la motodesmalezadora, 15.1.
- ▶ Montar la empuñadura doble, 6.1.
- ▶ Utilizar una combinación compuesta por una herramienta de corte, un protector y un sistema de porte 20.
- ▶ Montar el protector, 6.2.
- ▶ Montar el cabezal de corte o la herramienta de corte de metal, 6.4 o 6.5.
- ▶ Repostar la motodesmalezadora, 8.2.
- ▶ Ponerse el sistema de porte y ajustarlo, 7.1.
- ▶ Ajustar la empuñadura doble, 7.2.
- ▶ Equilibrar la motodesmalezadora, 7.3.
- ▶ Comprobar los elementos de mando, 10.1.
- ▶ Si no se pueden realizar estos pasos, no utilizar la motodesmalezadora y acudir a un distribuidor especializado STIHL.

6 Ensamblar la motoguadaña

6.1 Montar la empuñadura doble

- ▶ Parar el motor.

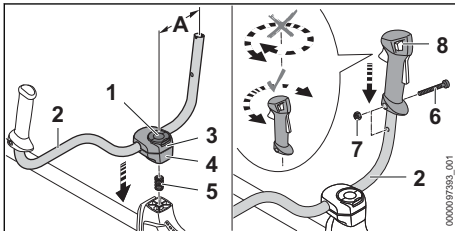

- ▶ Abrir el estribo del tornillo de muletilla (1) y girarlo en sentido antihorario hasta que el asidero tubular (2) quede ya solo ligeramente aprisionado.
- ▶ Colocar el resorte (5) por abajo en la abrazadera inferior (4).
- ▶ Colocar las abrazaderas (3 y 4) en el vástago y enroscar el tornillo de muletilla (1).
- ▶ Girar el asidero tubular (2) hacia arriba y alinearlos, de manera que la distancia (A) sea de 16 cm.
Al hacerlo, no fijar el asidero tubular (2) en la parte doblada.
- ▶ Apretar el tornillo de muletilla (1) y cerrar el estribo.
- ▶ Desenroscar el tornillo (6).

- ▶ Colocar la empuñadura de mando (8) en el asidero tubular (2) de manera que el orificio de la empuñadura esté alineado con el orificio del asidero tubular y que la palanca de mando esté orientada hacia la caja de transmisión. Al hacerlo, no girar la empuñadura de mando (8).
- ▶ Colocar la tuerca (7).
- ▶ Enroscar el tornillo (6) y apretarlo firmemente.

La empuñadura doble no se tiene que volver a desmontar.

6.2 Montar y desmontar el protector y el tope

6.2.1 Montar el protector y el tope

- ▶ Parar el motor.

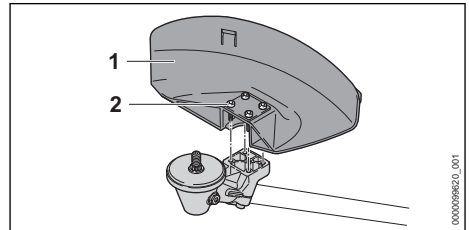

- ▶ Colocar el protector (1) en la caja del engranaje.
- ▶ Enroscar los tornillos (2) y apretarlos firmemente.

6.2.2 Desmontar el protector y el tope

- ▶ Parar el motor.
- ▶ Desenroscar los tornillos.
- ▶ Quitar el protector.

6.3 Montar y desmontar el faldón

6.3.1 Montar el faldón

- ▶ Parar el motor.

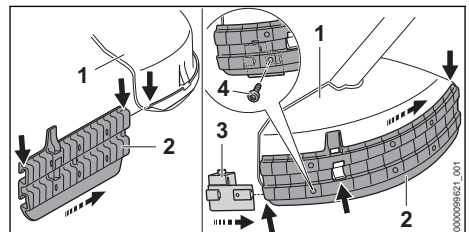

- ▶ Montar el faldón (2) en el protector universal (1) hasta que encastra de forma perceptible al oído.
- ▶ Montar la cuchilla de acortar hilo (3) en la ranura de guía del faldón (2).

- ▶ Enroscar el tornillo (4) y apretarlo firmemente.

6.3.2 Desmontar el faldón

- ▶ Parar el motor.

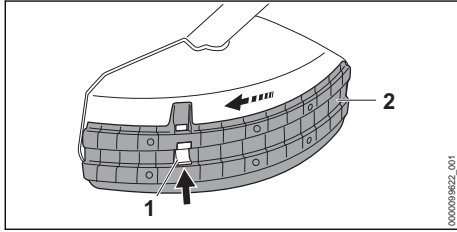

- ▶ Oprimir el saliente de enclavamiento (1) y sacar el faldón (2).

La cuchilla para acortar hilo en el faldón (2) no se tiene que desmontar.

6.4 Montar y desmontar el cabezal de corte

6.4.1 Montar el cabezal de corte

- ▶ Parar el motor.

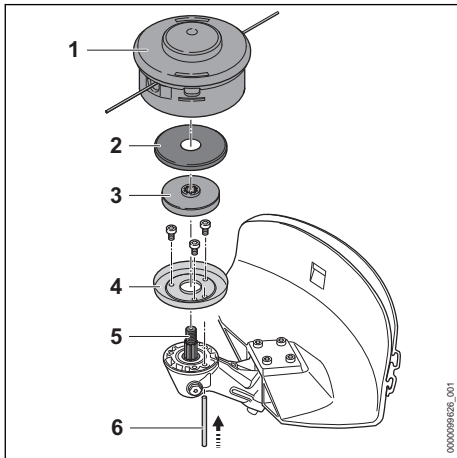

- ▶ Montar el anillo protector (4) para trabajos de siega.
- ▶ Colocar el plato de presión (3) y el disco protector (2).
- ▶ Colocar el cabezal de corte (1) en el árbol (5) y girarlo con la mano en sentido antihorario.
- ▶ Oprimir el pasador (6) en el orificio hasta el tope y mantenerlo oprimido.
- ▶ Girar el cabezal de corte (1) en sentido antihorario hasta que encaeste el pasador (6). El árbol (5) queda bloqueado.
- ▶ Apretar el cabezal de corte (1) firmemente con la mano.

- ▶ Retirar el pasador (6).

6.4.2 Desmontar el cabezal de corte

- ▶ Parar el motor.
- ▶ Oprimir el pasador en el orificio hasta el tope y mantenerlo oprimido.
- ▶ Girar el cabezal de corte hasta que encaeste el pasador. El árbol queda bloqueado.
- ▶ Desenroscar el cabezal de corte en sentido horario.
- ▶ Quitar el disco protector y el plato de presión.
- ▶ Desmontar el anillo protector para trabajos de siega.
- ▶ Retirar el pasador.

6.5 Montar y desmontar herramientas de corte de metal

6.5.1 Montar la hoja cortahierbas o la cuchilla cortamaezas

- ▶ Parar el motor.

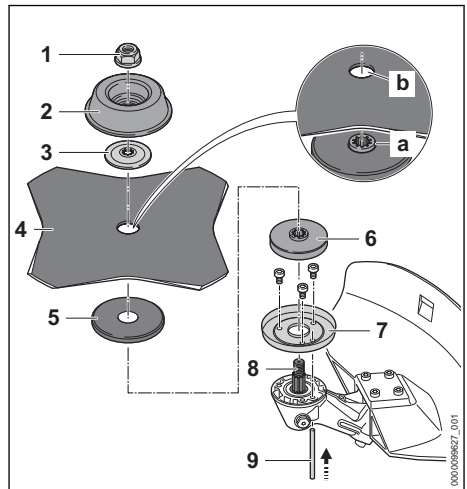

- ▶ Montar el anillo protector (7) para trabajos de siega.
- ▶ Colocar el plato de presión (6) y el disco protector (5).
- ▶ Colocar la herramienta de corte de metal (4) en el disco protector (5). Si se emplea una hoja cortahierbas de más de 4 filos: alinear los bordes de corte, de manera que estén orientados en el mismo sentido que la flecha para el sentido de giro en el protector. El collar (a) tiene que penetrar en el orificio (b) de la herramienta de corte de metal.

- ▶ Colocar el disco de presión (3) sobre la herramienta de corte de metal (4), de manera que el abombado esté orientado hacia arriba.
- ▶ Colocar el plato de rodadura (2) para trabajos de siega sobre el disco de presión (3), de manera que el lado cerrado esté orientado hacia arriba.
- ▶ Oprimir el pasador (9) en el orificio hasta el tope y mantenerlo oprimido.
- ▶ Girar la herramienta de corte de metal (4) en sentido antihorario hasta que encastre el pasador (9). El árbol (8) queda bloqueado.
- ▶ Girar la tuerca (1) en sentido antihorario y apretarla firmemente.
- ▶ Retirar el pasador (9).

6.5.2 Montar la cuchilla trituradora

- ▶ Parar el motor.

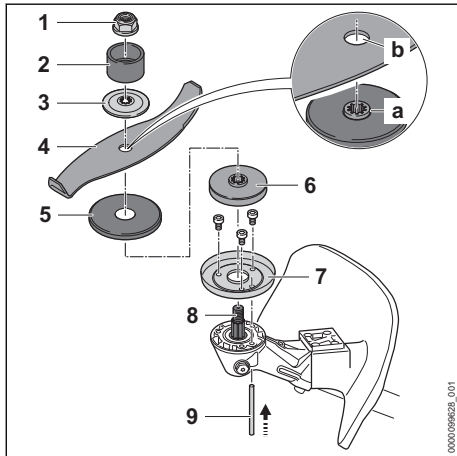

- ▶ Montar el anillo protector (7) para trabajos de siega.
- ▶ Colocar el plato de presión (6) y el disco protector (5).
- ▶ Colocar la cuchilla trituradora (4) en el disco protector (5). Alinear los filos de corte, de manera que estén lejos del engranaje orientados hacia la tuerca (1). El collar (a) tiene que penetrar en el orificio (b) de la herramienta de corte de metal.
- ▶ Colocar el disco de presión (3) sobre la cuchilla trituradora (4), de manera que el abombado esté orientado hacia arriba.
- ▶ Colocar el anillo protector (2) sobre el disco de presión (3), de manera que la abertura esté orientada hacia arriba.
- ▶ Oprimir el pasador (9) en el orificio hasta el tope y mantenerlo oprimido.

- ▶ Girar la cuchilla trituradora (4) en sentido antihorario hasta que encastre el pasador (9). El árbol (8) queda bloqueado.
- ▶ Girar la tuerca (1) en sentido antihorario y apretarla firmemente.
- ▶ Retirar el pasador (9).

6.5.3 Montar la hoja de sierra circular

- ▶ Parar el motor.

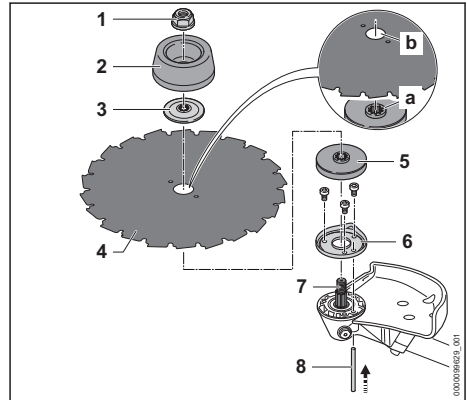

- ▶ Montar el anillo protector (6) para trabajos de aserrado.
- ▶ Colocar el plato de presión (5).
- ▶ Colocar la hoja de sierra circular (4) sobre el plato de presión (5). Alinear los bordes de corte, de manera que estén orientados en el mismo sentido que la flecha para el sentido de giro en el protector. El collar (a) tiene que penetrar en el orificio (b) de la herramienta de corte de metal.
- ▶ Colocar el disco de presión (3) sobre la hoja de sierra circular (4), de manera que el abombado esté orientado hacia arriba.
- ▶ Colocar el plato de rodadura (2) para trabajos de aserrado sobre el disco de presión (3), de manera que el lado cerrado esté orientado hacia arriba.
- ▶ Oprimir el pasador (8) en el orificio hasta el tope y mantenerlo oprimido.
- ▶ Girar la hoja de sierra circular (4) en sentido antihorario hasta que encastre el pasador (8). El árbol (7) queda bloqueado.
- ▶ Girar la tuerca (1) en sentido antihorario y apretarla firmemente.
- ▶ Retirar el pasador (8).

6.5.4 Desmontar la herramienta de corte de metal

- ▶ Parar el motor.
- ▶ Oprimir el pasador en el orificio hasta el tope y mantenerlo oprimido.

- ▶ Girar la herramienta de corte de metal en sentido horario hasta que encastre el pasador. El árbol queda bloqueado.
- ▶ Desenroscar la tuerca en sentido horario.
- ▶ Quitar las piezas de fijación, la herramienta de corte de metal, el disco protector y el plato de presión.
- ▶ Desmontar el anillo protector para trabajos de siega o el anillo protector para trabajos de aserrado.
- ▶ Retirar el pasador.

7 Ajustar la motoguadaña para el usuario

7.1 Ponerse el cinturón doble y ajustarlo

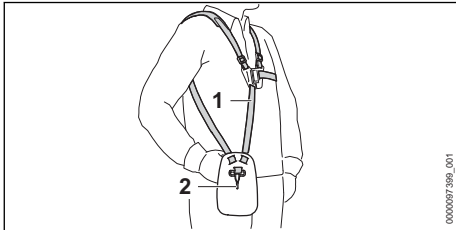

- ▶ Colocar el cinturón doble (1).
- ▶ Ajustar el cinturón doble (1) de manera que el mosquetón (2) quede colocado más o menos un palmo por debajo de la cadera derecha.

7.2 Ajustar la empuñadura doble

En función de la estatura del usuario, la empuñadura doble se puede ajustar a diferentes posiciones.

- ▶ Parar el motor.
- ▶ Enganchar la motodesmalezadora en la regleta perforada en el mosquetón del sistema de porte.

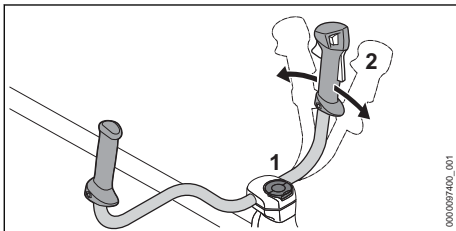

- ▶ Aflojar el tornillo de muletilla (1).
- ▶ Inclinar la empuñadura doble (2) a la posición deseada.
- ▶ Apretar firmemente el tornillo de muletilla (1).

7.3 Equilibrar la motoguadaña

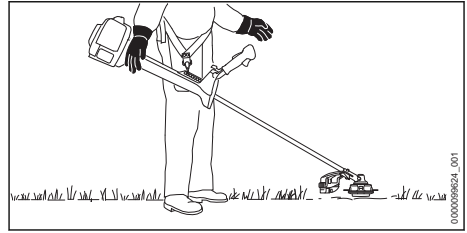

La herramienta de corte tiene que descansar ligeramente sobre el suelo.

- ▶ Parar el motor.

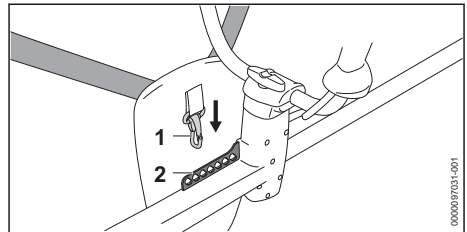

- ▶ Enganchar la argolla de porte (2) en el mosquetón (1).
- ▶ Dejar que se equilibre la motodesmalezadora.
- ▶ En el caso de tener que adaptar la posición de la herramienta de corte estando equilibrada, enganchar el mosquetón (1) en otro agujero de la regleta (2) y volver a equilibrarla.

8 Mezclar el combustible y repostar la motoguadaña

8.1 Mezclar combustible

El combustible necesario para esta motodesmalezadora está compuesto de una mezcla de gasolina y aceite de motor de dos tiempos, con una proporción de mezcla de 1:50.

STIHL recomienda el combustible ya preparado de STIHL MotoMix.

Si mezcla usted mismo el combustible, solo se puede usar un aceite de motor de dos tiempos STIHL u otro aceite de motor de alto rendimiento de las clases JASO FB, JASO FC, JASO FD, ISO-L-EGB, ISO-L-EGC o ISO-L-EGD.

STIHL prescribe el aceite de motor de dos tiempos STIHL HP Ultra o un aceite de motor de alto rendimiento similar para poder garantizar los valores límite de emisiones durante toda la vida útil de la máquina.

- ▶ Asegurarse de que el índice de octano de la gasolina sea al menos de 90 ROZ y la proporción de alcohol de la gasolina no supere el 10 % (para Brasil: 27 %).
- ▶ Asegurarse de que el aceite de motor de dos tiempos cumple con los requisitos.
- ▶ Según la cantidad de combustible deseada, determinar las cantidades correctas de aceite de motor de dos tiempos y gasolina con una proporción de mezcla de 1:50. Ejemplos de mezclas de combustible:
 - 20 ml de aceite de motor de dos tiempos, 1 l de gasolina
 - 60 ml de aceite de motor de dos tiempos, 3 l de gasolina
 - 100 ml de aceite de motor de dos tiempos, 5 l de gasolina
- ▶ En un bidón limpio homologado para combustible, echar primero aceite de motor de dos tiempos y luego gasolina.
- ▶ Mezclar el combustible.

8.2 Repostar la motoguadaña

- ▶ Parar el motor.
- ▶ Poner la motoguadaña sobre una superficie llana, de manera que el cierre del depósito de combustible esté orientado hacia arriba.
- ▶ Limpiar la zona circundante del cierre del depósito de combustible con un paño húmedo.

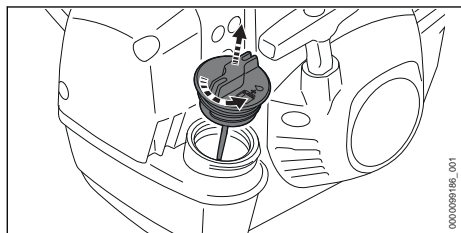

- ▶ Girar el cierre del depósito de combustible en sentido antihorario hasta que pueda quitarse.
- ▶ Quitar el cierre del depósito de combustible.

INDICACIÓN

- El combustible se puede segregar más rápidamente bajo el efecto de la luz, la radiación solar y temperaturas extremas o puede envejecer. Si se reposta el combustible en estado segregado o viejo se puede dañar la motoguadaña.
 - ▶ Mezclar el combustible.
 - ▶ No repostar combustible que se haya guardado durante más de 30 días (STIHL MotoMix: 5 años).

- ▶ Repostar el combustible, de manera que no se derrame y que queden al menos 15 mm libres hasta el borde del depósito de combustible.

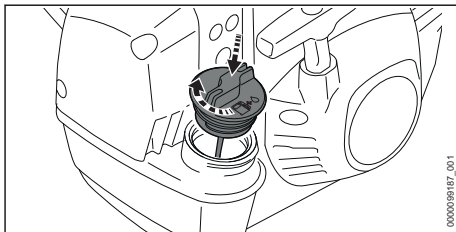

- ▶ Poner el cierre del depósito de combustible sobre el depósito.
- ▶ Girar el cierre del depósito de combustible en sentido horario y apretarlo a mano firmemente. El depósito de combustible está cerrado.

9 Arrancar y parar el motor

9.1 Arrancar el motor

- ▶ Seleccionar el proceso de arranque correcto.
- ▶ Poner la motoguadaña sobre una base plana, de manera que la herramienta no toque el suelo ni ningún objeto.
- ▶ Desmontar el protector para el transporte.

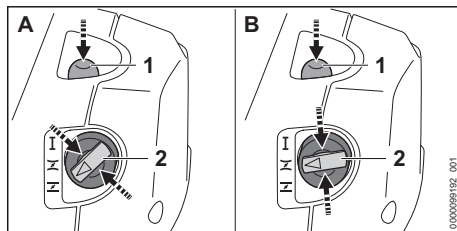

- ▶ Presionar al menos 5 veces la bomba manual de combustible (1).

Si se cumple la siguiente condición:

- El motor está a temperatura ambiente.
- ▶ Oprimir la palanca de la mariposa de arranque (2) por el borde y ponerla en la posición **I** (A).

Si se cumple una de las condiciones siguientes:

- El motor lleva al menos 1 minuto en marcha y solamente se ha parado para una interrupción breve del trabajo.
- El motor se ha encendido en la posición **I** y se ha apagado.
- ▶ Oprimir la palanca de la mariposa de arranque (2) por el borde y ponerla en la posición **II** (B).

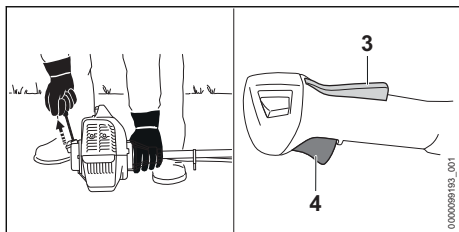

INDICACIÓN

- Si la motoguadaña se oprime con el pie o la rodilla contra el suelo, esta se puede dañar.
 - ▶ Oprimir firmemente la motoguadaña contra el suelo con la mano izquierda. No poner el pie sobre la vástago ni arrodillarse encima de este.
- ▶ Oprimir firmemente la motoguadaña contra el suelo con la mano izquierda.
- ▶ Extraer lentamente la empuñadura de arranque con la mano derecha hasta percibir una resistencia.
- ▶ Extraer rápidamente la empuñadura de arranque y guiarla hacia atrás hasta que el motor arranque.
- ▶ Pulsar brevemente el bloqueo del acelerador (3) y el acelerador (4). La palanca de la mariposa de arranque (2) salta a la posición **I**. El motor funciona en ralentí.
- ▶ Si el motor está frío: calentar el motor con golpes de gas.
- ▶ Si la herramienta de corte se mueve en ralentí, subsanar las averías. El ralentí no está bien ajustado.
- ▶ Si el motor no arranca en la posición **Z** o al dar gas: poner la palanca de la mariposa de arranque (2) en la posición **Σ** e intentar de nuevo arrancar el motor.
- ▶ Si el motor no arranca en la posición **Σ**: poner la palanca de la mariposa de arranque (2) en la posición **Z** e intentar de nuevo arrancar el motor.
- ▶ Si el motor se ha ahogado: poner la palanca de la mariposa de arranque (2) en la posición **I** e intentar de nuevo arrancar el motor.

9.2 Parar el motor

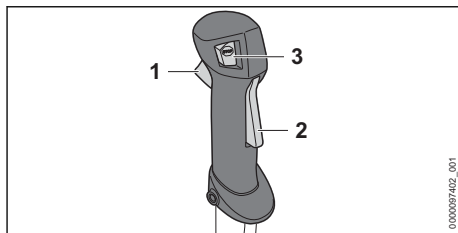

- ▶ Soltar el acelerador (1) y el bloqueo del acelerador (2). La herramienta de corte ya no se mueve.
- ▶ Pulsar el pulsador de parada (3). El motor se para.
- ▶ En caso de no pararse el motor:
 - ▶ Poner la palanca de la mariposa de arranque en la posición **Z**. El motor se para.
 - ▶ No utilizar la motodesmalezadora y acudir a un distribuidor especializado STIHL. La motoguadaña está averiada.

Mientras el pulsador de parada esté oprimido, está conectado el encendido. Tras soltar de nuevo el interruptor de parada, el encendido se vuelve a conectar.

10 Comprobar la motoguadaña

10.1 Comprobar los elementos de mando

Bloqueo del acelerador y acelerador

- ▶ Parar el motor.
- ▶ Intentar presionar el acelerador sin presionar el bloqueo del acelerador.
- ▶ Si se puede presionar el acelerador, no utilizar la motodesmalezadora y acudir a un distribuidor especializado STIHL. El bloqueo del acelerador está averiado.
- ▶ Presionar el bloqueo del acelerador y mantenerlo presionado.
- ▶ Presionar el acelerador.
- ▶ Soltar el acelerador y el bloqueo del acelerador.
- ▶ Si el acelerador o el bloqueo del mismo se mueve con dificultad o no vuelve a la posición de salida por sí mismo, no utilizar la motodesmalezadora y acudir a un distribuidor especializado STIHL. El acelerador o el bloqueo del mismo está averiado.

Ajuste del cable del acelerador

- ▶ Arrancar el motor.
- ▶ Oprimir el acelerador sin presionar el bloqueo del acelerador.
- ▶ Si el motor acelera: ajustar el cable del gas. El cable del gas no está ajustado correctamente.

Parar el motor

- ▶ Arrancar el motor.
- ▶ Oprimir el pulsador de parada. El motor se para.
- ▶ En caso de no pararse el motor:
 - ▶ Poner la palanca de la mariposa de arranque en la posición **Z**. El motor se para.
 - ▶ No utilizar la motodesmalezadora y acudir a un distribuidor especializado STIHL. La motoguadaña está averiada.

11 Trabajar con la motoguadaña

11.1 Ajustar el servicio de invierno

Al trabajar con temperaturas inferiores a +10 °C, el carburador se puede helar. Para que el aire caliente del entorno del motor pueda circular alrededor del carburador, se tiene que ajustar el servicio de invierno.

INDICACIÓN

- Al trabajar con temperaturas superiores a +10 °C en servicio de invierno, el motor se puede sobrecalentar.
 - ▶ Ajustar el servicio de verano.

- ▶ Parar el motor.

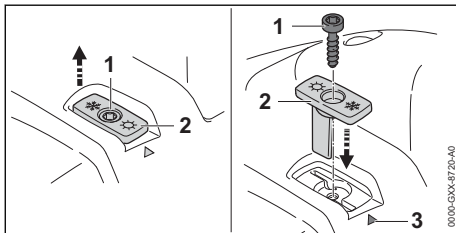

- ▶ Desenroscar el tornillo (1).
- ▶ Extraer la corredera (2).
- ▶ Alinear la corredera (2), de manera que el cristal de nieve esté orientado hacia la marca (3).
- ▶ Colocar la corredera (2).
- ▶ Enroscar el tornillo (1).

Al trabajar a temperaturas inferiores a -10 °C o con nieve en polvo o nieve volando, se ha de montar adicionalmente una placa cobertera en la carcasa del motor y un filtro de aire con tejido sintético. Los accesorios se pueden adquirir en un distribuidor especializado STIHL.

11.2 Ajustar el servicio de verano

Al trabajar con temperaturas superiores a +10 °C, se ha de ajustar el servicio de verano.

- ▶ Parar el motor.

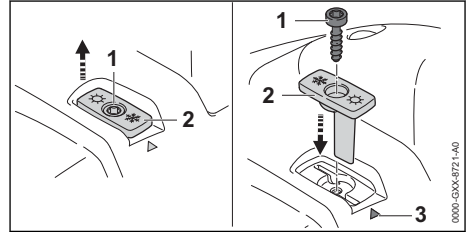

- ▶ Desenroscar el tornillo (1).
- ▶ Extraer la corredera (2).
- ▶ Alinear la corredera (2) de manera que el sol esté orientado hacia la marcación (3).
- ▶ Colocar la corredera (2).
- ▶ Enroscar el tornillo (1).

11.3 Sujetar y manejar la motodesmalezadora

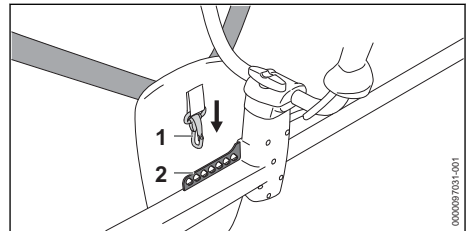

- ▶ Enganchar la argolla de porte (2) en el mosquetón (1).

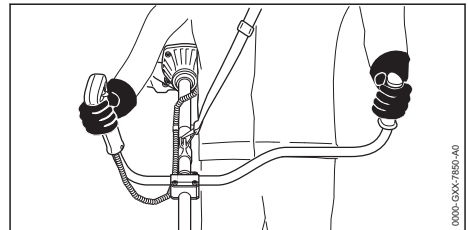

- ▶ Sujetar la motoguadaña por la empuñadura de mando con la mano derecha, de manera que el dedo pulgar abrace dicha empuñadura.

- ▶ Sujetar la motodesmalezadora por la empuñadura con la mano izquierda de manera que el dedo pulgar la abraze.

11.4 Segar

La distancia de la herramienta de corte respecto del suelo determina la altura de corte.

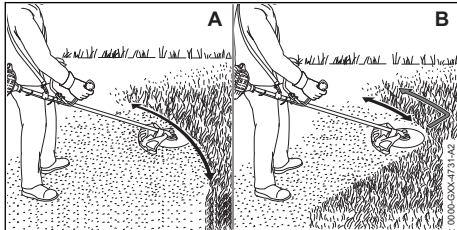

Segar con un cabezal de corte (A)

- ▶ Mover la motoguadaña regularmente en vaivén.
- ▶ Caminar hacia delante de forma lenta y controlada.

Segar con una hoja cortahierbas o una cuchilla cortamalezas (B)

- ▶ Segar con el sector izquierdo de la herramienta de corte de metal.
- ▶ Caminar hacia delante de forma lenta y controlada.

11.5 Aclareo con una cuchilla cortamalezas o una cuchilla trituradora

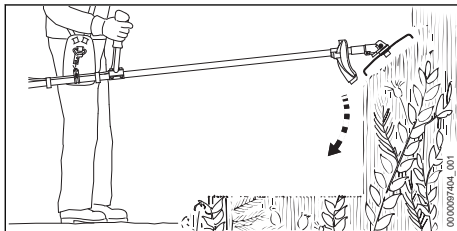

- ▶ Meter la herramienta de corte de metal desde arriba en la maleza.
- ▶ No levantar la herramienta de corte de metal por encima de la altura de las caderas.

11.6 Segar con hoja de sierra circular

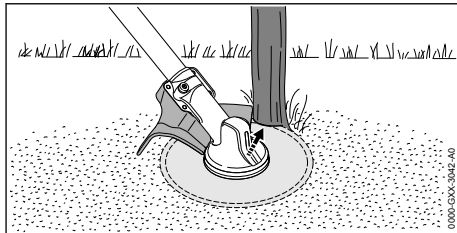

- ▶ Apoyar el lado izquierdo del protector en el tronco.
- ▶ Cortar el tronco a pleno gas con un corte.
- ▶ Mantener una distancia de seguridad de al menos 2 veces la longitud del árbol respecto de la zona de trabajo próxima.

11.7 Reajustar los hilos de corte

11.7.1 Reajustar los hilos de corte en el cabezal AutoCut

- ▶ Hacer que el cabezal de corte en rotación toque ligeramente el suelo. Se reajustan unos 30 mm. La cuchilla de acortar hilo en el protector acorta automáticamente los hilos a la longitud correcta.

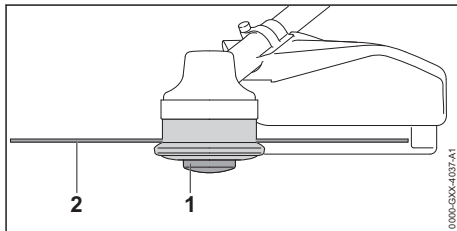

Si los hilos de corte tienen menos de 25 mm, no se pueden reajustar automáticamente.

- ▶ Parar el motor.
 - ▶ Presionar la bobina (1) en el cabezal de corte y mantenerla oprimida.
 - ▶ Extraer a mano el hilo de corte (2).
 - ▶ Si ya no se pueden extraer los hilos de corte (2): sustituir la bobina (1) o los hilos de corte (2).
- La bobina está vacía.

11.7.2 Reajustar los hilos de corte en el cabezal SuperCut

Los hilos de corte se reajustan automáticamente. La cuchilla de acortar hilo en el protector acorta automáticamente los hilos a la longitud correcta.

Si los hilos de corte tienen menos de 40 mm, no se pueden reajustar automáticamente.

- ▶ Parar el motor.
- ▶ Extraer a mano el hilo de corte.
- ▶ Si ya no se pueden extraer los hilos de corte: sustituir los hilos de corte. La bobina está vacía.

12 Después del trabajo

12.1 Después del trabajo

- ▶ Parar el motor.
- ▶ Dejar enfriarse la motodesmalezadora.
- ▶ Si la motodesmalezadora está mojada, dejarla secar.
- ▶ Limpiar la motoguadaña.
- ▶ Limpiar el protector.
- ▶ Limpiar la herramienta de corte.
- ▶ Si hay montada una herramienta de corte de metal, montar el protector apropiado para el transporte.

13 Transporte

13.1 Transporte de la motoguadaña

- ▶ Parar el motor.
- ▶ Si hay montada una herramienta de corte de metal, montar el protector para el transporte apropiado.

Llevar la motoguadaña

- ▶ Llevar la motoguadaña por el vástago, de manera que la herramienta de corte esté orientada hacia atrás y la motoguadaña quede equilibrada.

Transportar la motoguadaña en un vehículo

- ▶ Asegurar la motoguadaña, de manera que no pueda volcar ni moverse.

14 Almacenamiento

14.1 Guardar la motoguadaña

- ▶ Parar el motor.
- ▶ Si hay montada una herramienta de corte de metal, montar el protector apropiado para el transporte.

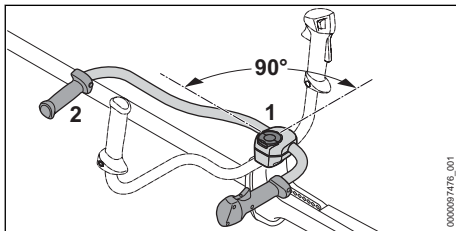

- ▶ Aflojar el tornillo de muletilla (1) y desenroscarlo hasta que se pueda girar el asidero tubular (2).
- ▶ Girar el asidero tubular (2) 90° en sentido horario y volcarlo hacia abajo.
- ▶ Apretar firmemente el tornillo de muletilla (1).
- ▶ Guardar la motoguadaña, de manera que se cumplan las siguientes condiciones:
 - La motoguadaña está fuera del alcance de los niños.
 - La motoguadaña está limpia y seca.
- ▶ Si la motoguadaña está guardada durante más de 30 días:
 - ▶ Desmontar la herramienta de corte.
 - ▶ Abrir el cierre del depósito de combustible.
 - ▶ Vaciar el depósito de combustible.
 - ▶ Cerrar el depósito de combustible.
 - ▶ Si se dispone de una bomba manual de combustible, presionarla al menos 5 veces antes de arrancar el motor.
 - ▶ Arrancar el motor y dejarlo funcionar en ralentí hasta que se pare.

15 Limpiar

15.1 Limpiar la motoguadaña

- ▶ Parar el motor.
- ▶ Dejar enfriarse la motoguadaña.
- ▶ Limpiar la motoguadaña con un paño húmedo o disolvente de resina STIHL.
- ▶ Limpiar la ranura de ventilación con un pincel blando.

15.2 Limpiar el protector y la herramienta de corte

- ▶ Parar el motor.
- ▶ Limpiar el protector y la herramienta de corte con un paño húmedo o con un cepillo blando.

16 Mantenimiento

16.1 Intervalos de mantenimiento

Los intervalos de mantenimiento dependen de las condiciones periféricas y las condiciones de trabajo. STIHL recomienda los siguientes intervalos de mantenimiento:

Cada 25 horas de servicio

- ▶ Lubricar el engranaje.

Cada 100 horas de servicio

- ▶ Sustituir la bujía.

Mensualmente

- ▶ Hacer limpiar el depósito de combustible por un distribuidor especializado STIHL.

- ▶ Hacer limpiar el cabezal de aspiración en el depósito de combustible por un distribuidor especializado STIHL.

Anualmente

- ▶ Hacer sustituir el cabezal de aspiración en el depósito de combustible por un distribuidor especializado STIHL.

16.2 Lubricar el engranaje

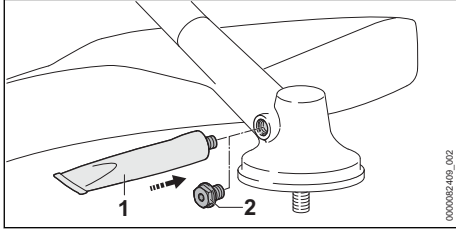

- ▶ Desenroscar el tornillo de cierre (2).
- ▶ Si no se puede ver grasa en el tornillo de cierre (2):
 - ▶ Enroscar el tubo de "grasa de engranajes STIHL" (1).
 - ▶ Introducir presionando 5 g de grasa de engranajes STIHL en la caja del engranaje.
 - ▶ Desenroscar el tubo de "grasa de engranajes STIHL" (1).
 - ▶ Enroscar el tornillo de cierre (2) y apretarlo firmemente.

- ▶ Hacer funcionar la motoguadaña durante 1 minuto sin carga.
La grasa de engranajes STIHL se distribuye uniformemente.

16.3 Afilar y equilibrar la herramienta de corte de metal

Se requiere mucho experiencia para afilar y equilibrar correctamente las herramientas de corte de metal.

STIHL recomienda encargar el afilado y equilibrado de las herramientas de corte de metal a un distribuidor especializado STIHL.

- ▶ Afilar la herramienta de corte de metal, tal como se especifica en el manual de instrucciones y el embalaje de la herramienta de corte empleada.

17 Reparación

17.1 Reparación de la motoguadaña y la herramienta de corte

El usuario no puede reparar por sí mismo la motoguadaña ni la herramienta de corte.

- ▶ Si la motoguadaña o la herramienta de corte están averiados: no utilizar la motoguadaña y acudir a un distribuidor especializado STIHL.

18 Subsanan las perturbaciones

18.1 Subsanan las averías de la motoguadaña

La mayoría de anomalías tienen las mismas causas.

- ▶ Llevar a cabo las siguientes medidas:
 - ▶ Sustituir el filtro de aire.
 - ▶ Limpiar la bujía o sustituirla.
 - ▶ Ajustar el ralentí.
 - ▶ Ajustar el modo de invierno o el modo de verano.
- ▶ Si la avería persiste, efectuar las medidas recogidas en la siguiente tabla.

Avería	Causa	Remedio
No es posible arrancar el motor.	En el depósito de combustible no hay suficiente combustible.	▶ Mezclar el combustible y repostar la motoguadaña.
	El motor está ahogado.	▶ Arrancar el motor con la palanca de la mariposa de arranque en la posición I .
	El carburador está demasiado caliente.	▶ Dejar enfriarse la motoguadaña. ▶ Antes de arrancar el motor, presionar al menos 10 veces la bomba manual de combustible.
	El carburador está helado.	▶ Dejar que la motodesmalezadora se caliente a +10 °C.
El motor funciona de forma irregular en ralentí.	El carburador está helado.	▶ Dejar que la motodesmalezadora se caliente a +10 °C.

Avería	Causa	Remedio
El motor se apaga en ralentí.	El carburador está helado.	► Dejar que la motodesmalezadora se caliente a +10 °C.
El motor no alcanza el régimen máximo.	El cable del gas no está ajustado correctamente.	► Ajustar el cable del acelerador.
El motor se para pese a que todavía hay combustible en el depósito.	El cabezal de aspiración no está en el lugar correcto.	► Acudir a un distribuidor especializado STIHL.

18.2 Sustituir el filtro de aire

El filtro de aire no se puede limpiar. En el caso de reducirse la potencia del motor o estar dañado el filtro de aire, se tiene que sustituir el filtro de aire.

- Parar el motor.
- Poner la palanca de la mariposa de arranque en la posición **Z**.

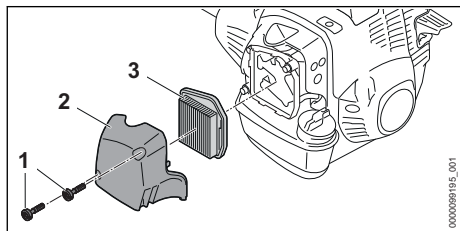

- Desenroscar los tornillos (1) y quitar la tapa del filtro (2).
- Limpiar la zona circundante del filtro de aire (3) con un paño húmedo o un pincel.
- Sacar el filtro de aire (3).
- Colocar un nuevo filtro de aire (3).
- Asentar la tapa del filtro (2).
- Enroscar los tornillos (1) y apretarlos firmemente.

18.3 Limpiar la bujía

- Parar el motor.
- Dejar enfriarse la motoguadaña.

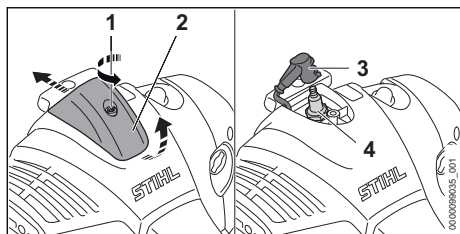

- Girar el tornillo (1) en sentido antihorario.
- Levantar la cubierta (2) y empujarla hacia atrás.
- Retirar el enchufe de la bujía (3).

- Si la zona circundante de la bujía (4) está sucia: limpiar dicha zona con un paño.
- Desenroscar la bujía de encendido (4).
- Limpiar la bujía (4) con un paño.
- Si la bujía (4) está corroída: sustituir la bujía (4).
- Enroscar la bujía (4) y apretarla firmemente.
- Presionar el enchufe de bujía (3) firmemente.
- Montar la cubierta (2) y apretar el tornillo (1) firmemente.

18.4 Ajustar el ralentí

- Arrancar el motor.
- Calentar el motor con golpes de gas durante aprox. 1 minuto.

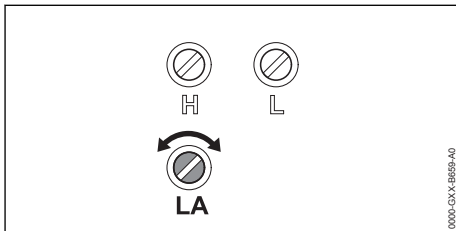

El motor se apaga en ralentí

- Girar el tornillo de tope del ralentí LA en sentido horario hasta que el motor funcione con regularidad.

La herramienta de corte gira permanentemente en ralentí

- Girar el tornillo de tope de ralentí LA en sentido antihorario hasta que se detenga la herramienta de corte.

18.5 Ajustar el cable del acelerador

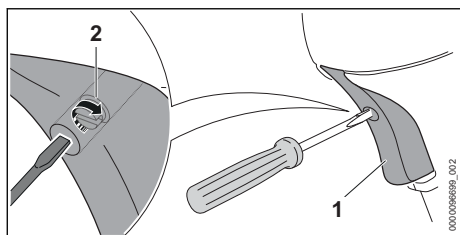

- ▶ Presionar el acelerador (1) y mantenerlo presionado.
- ▶ Enroscar el tornillo (2) en sentido horario hasta percibir una resistencia.
- ▶ Seguir enroscado el tornillo (2) media vuelta en sentido horario.

19 Datos técnicos

19.1 Motoguadaña STIHL FS 410

- Cilindrada: 41,6 cm³
- Potencia según ISO 8893: 2,0 kW (2,7 CV) a 9000 rpm
- Régimen de ralentí: 2800 rpm
- Régimen máx. del árbol de salida de fuerza: 9360 rpm
- Bujías admisibles: NGK CMR6H de STIHL
- Distancia entre electrodos de la bujía: 0,5 mm
- Peso con el depósito vacío, sin herramienta de corte y protector: 8,4 kg
- Longitud sin herramienta de corte: 1795 mm
- Capacidad máxima del depósito de combustible: 750 cm³ (0,75 l)

19.2 Motoguadaña STIHL FS 460

- Cilindrada: 45,6 cm³
- Potencia según ISO 8893: 2,2 kW (3,0 CV) a 9500 rpm
- Régimen de ralentí: 2800 rpm
- Régimen máx. del árbol de salida de fuerza: 9360 rpm
- Bujías admisibles: NGK CMR6H de STIHL
- Distancia entre electrodos de la bujía: 0,5 mm
- Peso con el depósito vacío, sin herramienta de corte y protector: 8,4 kg
- Longitud sin herramienta de corte: 1795 mm
- Capacidad máxima del depósito de combustible: 750 cm³ (0,75 l)

19.3 Valores de sonido y vibraciones

El valor K para el nivel de intensidad acústica es de 2 dB(A). El valor K para el nivel de potencia

acústica es de 2 dB(A). El valor K para el valor de vibraciones es de 2 m/s².

Empleo con un cabezal de corte

FS 410

- Nivel de presión sonora L_{peq} medido según ISO 22868: 101 dB(A).
- Nivel de potencia acústica L_{weq} medido según ISO 22868: 110 dB(A).
- Valor de vibraciones $a_{hv,eq}$ medido según ISO 22867:
 - Empuñadura de mando: 2,6 m/s².
 - empuñadura izquierda: 2,9 m/s².

FS 460

- Nivel de presión sonora L_{peq} medido según ISO 22868: 102 dB(A).
- Nivel de potencia acústica L_{weq} medido según ISO 22868: 111 dB(A).
- Valor de vibraciones $a_{hv,eq}$ medido según ISO 22867:
 - Empuñadura de mando: 2,6 m/s².
 - empuñadura izquierda: 2,9 m/s².

Utilización con una herramienta de corte de metal

FS 410

- Nivel de presión sonora L_{peq} medido según ISO 22868: 100 dB(A).
- Nivel de potencia acústica L_{weq} medido según ISO 22868: 110 dB(A).
- Valor de vibraciones $a_{hv,eq}$ medido según ISO 22867:
 - Empuñadura de mando: 2,5 m/s².
 - empuñadura izquierda: 2,9 m/s².

FS 460

- Nivel de presión sonora L_{peq} medido según ISO 22868: 103 dB(A).
- Nivel de potencia acústica L_{weq} medido según ISO 22868: 112 dB(A).
- Valor de vibraciones $a_{hv,eq}$ medido según ISO 22867:
 - Empuñadura de mando: 2,6 m/s².
 - empuñadura izquierda: 2,5 m/s².

Para información relativa al cumplimiento de la pauta de la patronal sobre vibraciones 2002/44/CE, véase www.stihl.com/vib.

19.4 REACH

REACH designa una ordenanza CE para el registro, evaluación y homologación de productos químicos.

Para informaciones para cumplimentar la ordenanza REACH, véase www.stihl.com/reach.

19.5 Valor de emisiones de gases de escape

El valor de CO₂ medido en el procedimiento de sistema de homologación de la UE se indica en www.stihl.com/co2 en los datos técnicos específicos del producto.

El valor calculado de CO₂ se determina en un motor representativo según un procedimiento de

comprobación normalizado en condiciones de laboratorio y no representa una garantía explícita o implícita de la potencia de un motor concreto.

Con el uso y mantenimiento previstos estipulados en este manual de instrucciones se cumplen los requerimientos correspondientes de las emisiones de gases de escape. En el caso de modificaciones del motor se suspende el permiso de funcionamiento.

20 Combinaciones de herramientas de corte, protectores y sistemas de porte

20.1 Combinaciones de herramientas de corte, protectores y sistemas de porte

Herramienta de corte	Protector	Sistema de porte
<ul style="list-style-type: none"> - Cabezal de corte AutoCut 46-2 - Cabezal de corte DuroCut 40-4 - Cabezal de corte SuperCut 40-2 - Cabezal de corte Trim-Cut C 42-2 	<ul style="list-style-type: none"> - Protector para cabezales de corte - Protector universal junto con el faldón y la cuchilla de acortar hilo 	<ul style="list-style-type: none"> - Cinturón doble con dispositivo de soldado rápido
<ul style="list-style-type: none"> - Hoja cortahierbas 230-4 (Ø 230 mm) - Hoja cortahierbas 250-32 (Ø 250 mm) - Hoja cortahierbas 250-40 "Spezial" (Ø 250 mm) - Hoja cortahierbas 255-8 (Ø 255 mm) 	<ul style="list-style-type: none"> - Protector universal sin faldón 	
<ul style="list-style-type: none"> - Cuchilla cortamalezas 300-3 (Ø 300 mm) - Cuchilla cortamalezas 305-2 "Spezial" (Ø 305 mm) 	<ul style="list-style-type: none"> - Protector universal sin faldón 	
<ul style="list-style-type: none"> - Cuchilla trituradora 270-2 (Ø 270 mm) 	<ul style="list-style-type: none"> - Protector para cuchillas trituradoras 	
<ul style="list-style-type: none"> - Hoja de sierra circular 200-22, dientes en cincel (4119) (Ø 200 mm) - Hoja de sierra circular 200-22, dientes en cincel HP (4000) (Ø 200 mm) - Hoja de sierra circular 200-44, dientes en pico (Ø 200 mm) 	<ul style="list-style-type: none"> - Tope 200 mm de diámetro 	
<ul style="list-style-type: none"> - Hoja de sierra circular 225-48, dientes en pico (Ø 225 mm) - Hoja de sierra circular 225-24, dientes en cincel (Ø 225 mm) - Hoja de sierra circular 225-22, dientes en cincel HP (Ø 225 mm) - Hoja de sierra circular 225-36, metal duro (Ø 225 mm) 	<ul style="list-style-type: none"> - Tope 225 mm de diámetro 	

21 Piezas de repuesto y accesorios

21.1 Piezas de repuesto y accesorios

STIHL Estos símbolos caracterizan las piezas de repuesto STIHL y los accesorios originales STIHL.

STIHL recomienda emplear piezas de repuesto STIHL y accesorios originales STIHL.

Las piezas de repuesto y los accesorios de fabricantes externos no pueden ser evaluados por STIHL en lo que respecta a su fiabilidad, seguridad y aptitud pese a una observación continua del mercado por lo que STIHL tampoco puede responsabilizarse de su aplicación.

Las piezas de repuesto y los accesorios originales STIHL se pueden adquirir en un distribuidor especializado STIHL.

22 Gestión de residuos

22.1 Gestionar la motoguadaña como residuo

La administración municipal o los distribuidores especializados STIHL ofrecen información sobre la gestión de residuos.

Una gestión indebida puede dañar la salud y el medio ambiente.

- ▶ Llevar los productos STIHL incluido el embalaje a un punto de recogida adecuado para el reciclado con arreglo a las prescripciones locales.
- ▶ No echarlos a la basura doméstica.

23 Declaración de conformidad UE

23.1 Motoguadaña STIHL FS 410, FS 460

ANDREAS STIHL AG & Co. KG

Badstraße 115
D-71336 Waiblingen

Alemania

declara, como único responsable, que

- Tipo de construcción: motodesmalezadora
- Marca: STIHL
- Modelo: FS 410, FS 460
- Identificación de serie: 4147

respeta las prescripciones habituales de las directrices 2011/65/CE, 2006/42/CE, 2014/30/UE

y 2000/14/CE y que se ha desarrollado y fabricado en cada caso conforme a las versiones válidas en la fecha de producción de estas normas: EN ISO 11806-1, EN 55012, EN 61000-6-1.

Para determinar el nivel de potencia acústica medido y garantizado, se ha procedido conforme a la directriz 2000/14/CE, anexo V.

FS 410

- Nivel de potencia acústica medido: 113 dB(A)
- Nivel de potencia acústica garantizado: 115 dB(A)

FS 460

- Nivel de potencia acústica medido: 115 dB(A)
- Nivel de potencia acústica garantizado: 117 dB(A)

La documentación técnica se conserva en la homologación de productos de ANDREAS STIHL AG & Co. KG.

El año de construcción, el país de fabricación y el número de máquina están indicados en la motoguadaña.

Waiblingen, 01/10/2021

ANDREAS STIHL AG & Co. KG



Atentamente

Dr. Jürgen Hoffmann, Jefe de departamento homologación y regulación de producto

24 Declaración de conformidad UKCA

24.1 Motoguadaña STIHL FS 410, FS 460

**UK
CA**

ANDREAS STIHL AG & Co. KG

Badstraße 115
D-71336 Waiblingen

Alemania

declara, como único responsable, que

- Tipo de construcción: motodesmalezadora
- Marca: STIHL
- Modelo: FS 410, FS 460
- Identificación de serie: 4147

cumple las disposiciones pertinentes de las regulaciones del Reino Unido The Restriction of the Use of Certain Hazardous Substances in Electrical and Electronic Equipment Regulations 2012, Supply of Machinery (Safety) Regulations 2008, Electromagnetic Compatibility Regulations 2016 y Noise Emission in the Environment by Equipment for use Outdoors Regulations 2001 y que se ha desarrollado y fabricado en cada caso conforme a las versiones de las normas siguientes vigentes en la fecha de producción: EN ISO 11806-1, EN 55012, EN 61000-6-1.

El nivel de potencia acústica medido y el garantizado se han determinado conforme a la regulación del Reino Unido Noise Emission in the Environment by Equipment for use Outdoors Regulations 2001, Schedule 8.

FS 410

– Nivel de potencia acústica medido: 113 dB(A)
– Nivel de potencia acústica garantizado: 115 dB(A)

FS 460

– Nivel de potencia acústica medido: 115 dB(A)
– Nivel de potencia acústica garantizado: 117 dB(A)

La documentación técnica se conserva en ANDREAS STIHL AG & Co. KG.

El año de construcción, el país de fabricación y el número de máquina están indicados en la motoguadaña.

Waiblingen, 01/10/2021

ANDREAS STIHL AG & Co. KG



Atentamente

Dr. Jürgen Hoffmann, Jefe de departamento homologación y regulación de producto

Índice

1	Prefácio.....	26
2	Informações relativas a este manual de instruções.....	27
3	Vista geral.....	27
4	Indicações de segurança	29
5	Tomar a foice a motor operacional.....	36
6	Montagem da foice a motor.....	36
7	Ajuste da foice a motor ao utilizador.....	39

8	Misturar o combustível e abastecer a foice a motor.....	40
9	Arrancar e parar o motor.....	41
10	Verificar a foice a motor.....	42
11	Trabalhar com a foice a motor.....	42
12	Após o trabalho.....	44
13	Transporte.....	44
14	Armazenamento.....	44
15	Limpeza.....	45
16	Fazer a manutenção.....	45
17	Reparar.....	45
18	Eliminação de avarias.....	46
19	Dados técnicos.....	47
20	Combinações de ferramentas de corte, proteções e sistemas de suporte.....	48
21	Peças de reposição e acessórios.....	49
22	Eliminar.....	49
23	Declaração de conformidade CE.....	49
24	Declaração de conformidade UKCA.....	50

1 Prefácio

Estimados clientes,

ficamos muito satisfeitos pelo facto de ter escolhido a STIHL. Desenvolvemos e fabricamos os nossos produtos com a máxima qualidade e de acordo com as necessidades dos nossos clientes. Por isso, os produtos oferecem uma elevada fiabilidade mesmo sob condições de esforço extremo.

Também na assistência a STIHL é uma marca de excelência. O nosso revendedor autorizado garante aconselhamento e formação competente, e um acompanhamento técnico aprofundado.

STIHL apoia explicitamente uma gestão sustentável e responsável dos recursos naturais. Este manual de instruções pretende ajudá-o a utilizar o seu produto STIHL de forma segura e respeitadora do ambiente durante um longo período de tempo.

Agradecemos a sua confiança e esperamos que aprecie o seu produto STIHL.



Dr. Nikolas Stihl

IMPORTANTE! LER E GUARDAR ANTES DA UTILIZAÇÃO.

2 Informações relativas a este manual de instruções

2.1 Documentos legais

São válidas as indicações de segurança locais.

- ▶ Além deste manual de instruções, devem ser lidos, compreendidos e guardados os seguintes documentos:
 - Manual de instruções e embalagem da ferramenta de corte utilizada

2.2 Identificação das advertências no texto

ATENÇÃO

- A indicação chama a atenção para perigos que podem provocar ferimentos graves ou a morte.
 - ▶ As medidas mencionadas podem evitar ferimentos graves ou a morte.

AVISO

- A indicação chama a atenção para perigos que podem provocar danos materiais.
 - ▶ As medidas mencionadas podem evitar danos materiais.

2.3 Símbolos no texto



Este símbolo faz referência a um capítulo deste manual de instruções.

3 Vista geral

3.1 Motorçoçadora

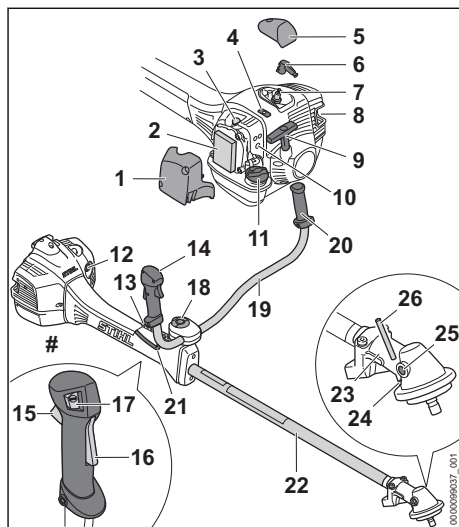

1 Tampa do filtro

A tampa do filtro cobre o filtro do ar.

2 Filtro de ar

O filtro de ar filtra o ar aspirado pelo motor.

3 Bomba manual de combustível

A bomba manual de combustível facilita o arranque do motor.

4 Corrediça

A corrediça destina-se a regular o modo de verão ou o modo de inverno.

5 Cobertura

A cobertura cobre o encaixe da vela de ignição.

6 Encaixe da vela de ignição

O encaixe da vela de ignição une a linha de ignição à vela de ignição.

7 Vela de ignição

A vela de ignição inflama a mistura de ar e combustível no motor.

8 Silenciador

O silenciador impede a emissão de ruídos pela foice a motor.

9 Cabo de arranque

A pega de arranque destina-se a arrancar o motor.

10 Parafusos reguladores do carburador

Os parafusos reguladores do carburador destinam-se a ajustar o carburador.

11 Tampa do depósito de combustível

A tampa do depósito de combustível fecha o depósito de combustível.

12 Alavanca da válvula de arranque

O cabo da válvula de arranque destina-se ao arranque do motor.

13 Barra perfurada

A barra perfurada serve para pendurar o sistema de suporte.

14 Pega de operação

O cabo de operação destina-se a operar, segurar e conduzir a foice a motor.

15 Acelerador

O acelerador destina-se a acelerar o motor.

16 Bloqueio do acelerador

O bloqueio do acelerador destina-se a bloquear o acelerador.

17 Botão de paragem

O botão de paragem destina-se a parar o motor.

18 Parafuso com pega

O parafuso com pega aperta o tubo do punho no apoio do cabo.

19 Tubo do punho

O tubo do punho une o cabo de operação e o cabo de mão ao eixo.

20 Cabo de mão

O cabo de mão destina-se a segurar e conduzir a foice a motor.

21 Tirante do acelerador

O tirante do acelerador une o acelerador ao motor.

22 Haste

A haste une todos os componentes.

23 Caixa da engrenagem

A caixa da engrenagem cobre a engrenagem.

24 Abertura para o pino

A abertura para o pino aloja o pino.

25 Bujão roscado

O bujão roscado fecha a abertura para a massa lubrificante para engrenagens da STIHL.

26 Pino

O pino bloqueia o eixo durante a incorporação de uma ferramenta de corte.

Placa de identificação com número da máquina**3.2 Proteções e ferramentas de corte**

As proteções e as ferramentas de corte são apresentadas a título de exemplo. As combinações que podem ser usadas estão indicadas neste manual de instruções,  20.

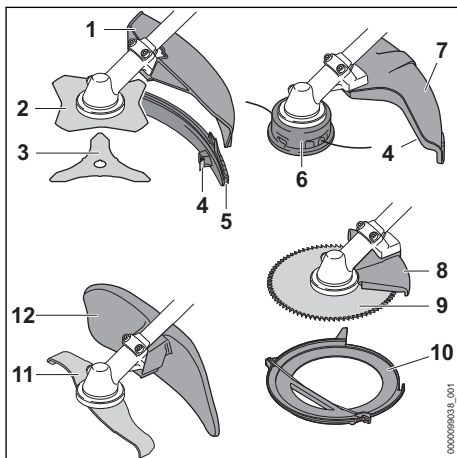
**1 Proteção universal**

A proteção universal protege o utilizador contra objetos projetados a alta velocidade e do contacto com a ferramenta de corte.

2 Lâmina para cortar erva

A lâmina para cortar erva corta relva e ervas daninhas.

3 Faca para cortar mata espessa

Esta faca corta mata espessa.

4 Lâmina de traçamento

A lâmina de traçamento corta os fios de corte no comprimento correto durante o trabalho.

5 Aba

A aba aumenta a proteção universal ao utilizar um cabeçote de corte.

6 Cabeçote de corte

O cabeçote de corte retém os fios de corte.

7 Proteção para cabeçotes de corte

A proteção para cabeçotes de corte resguarda o utilizador de objetos lançados a alta velocidade e do contacto com o cabeçote de corte.

8 Encosto

O encosto protege o utilizador de objetos arremessados a grande velocidade e do contacto com a lâmina circular e destina-se a

apoiar a foice a motor na madeira durante o trabalho.

9 Lâmina circular

A lâmina circular serra arbustos e árvores.

10 Proteção de transporte

A proteção de transporte protege contra o contacto com ferramentas de corte metálicas.

11 Lâmina de trituração

A lâmina de trituração corta e tritura mata espessa.

12 Proteção para lâmina de trituração

A proteção para lâmina de trituração resguarda o utilizador de objetos lançados a alta velocidade e do contacto com a lâmina de trituração.

3.3 Símbolos

Os símbolos podem estar presentes na foice a motor e na proteção e têm o seguinte significado:



Este símbolo identifica o depósito de combustível.



Este símbolo identifica a bomba manual de combustível.



Nesta posição, a corredeira está no modo de inverno.



Nesta posição, a corredeira está no modo de verão.



Esta é a posição da alavanca da válvula de arranque para ligar o motor.



Esta é a posição da alavanca da válvula de arranque para ligar o motor quente.



Esta é a posição da alavanca da válvula de arranque para ligar o motor frio.



Este símbolo identifica o botão de paragem.



Este símbolo indica o sentido de rotação da ferramenta de corte.

max Ø XXX Este símbolo indica o diâmetro máximo da ferramenta de corte em milímetros.



Este símbolo indica o número nominal de rotações da ferramenta de corte.



LWA Tornar o nível da potência sonora garantido comparável com as emissões de ruído de produtos conforme a Diretiva 2000/14/CE em dB(A).

4 Indicações de segurança

4.1 Símbolos de aviso

4.1.1 Símbolos de aviso

Os símbolos de aviso presentes na foice a motor têm o seguinte significado:



Respeitar as indicações de segurança e as medidas a tomar.



Ler, compreender e guardar o manual de instruções.



Usar óculos de proteção, proteção auditiva e capacete de proteção.



Usar botas de segurança.



Usar luvas de trabalho.



Respeitar as indicações de segurança relativas a rebates e as medidas a tomar.



Respeitar as indicações de segurança relativas a objetos arremessados e as medidas a tomar.



Manter uma distância de segurança.



Não tocar na superfície quente.

4.1.2 Proteção para cabeçotes de corte

Os símbolos de aviso presentes na proteção para cabeçotes de corte têm o seguinte significado:



Utilizar esta proteção para cabeçotes de corte. Não utilizar esta proteção para ferramentas de corte metálicas.

4.2 Utilização prevista

A motorroçadora STIHL FS 410, FS 460 destina-se às seguintes aplicações:

- com um cabeçote de corte: corte de relva
- com uma lâmina para cortar erva: corte de relva e ervas daninhas

- com uma faca para cortar mata espessa: corte de mata espessa com um diâmetro até 20 mm
- com uma lâmina de trituração: corte e trituração de mata espessa com um diâmetro até 20 mm
- com uma lâmina circular: corte de arbustos e árvores com um diâmetro de tronco até 70 mm

▲ ATENÇÃO

- Caso a motorroçadora não seja usada conforme o previsto, podem ocorrer ferimentos graves ou mortais em pessoas, bem como danos materiais.
 - ▶ Utilizar a motorroçadora tal como descrito neste manual de instruções.

4.3 Requisitos dos utilizadores

▲ ATENÇÃO

- Utilizadores sem formação não conseguem identificar nem avaliar os perigos da foice a motor. O utilizador ou outras pessoas podem ferir-se com gravidade ou perder a vida.



- ▶ Ler, compreender e guardar o manual de instruções.

- ▶ Caso a foice a motor seja entregue a uma outra pessoa: entregar o manual de instruções.
- ▶ Certificar-se de que o utilizador cumpre os seguintes requisitos:
 - O utilizador não está cansado.
 - O utilizador está fisicamente, mentalmente e psicologicamente apto para operar e trabalhar com a foice a motor. Caso o utilizador não esteja fisicamente, mentalmente ou psicologicamente apto, apenas deverá trabalhar sob vigilância ou seguindo as instruções de uma pessoa responsável.
 - O utilizador consegue identificar e avaliar os riscos da foice a motor.
 - O utilizador é maior de idade ou o utilizador está a receber formação na sua função sob supervisão de acordo com os regulamentos nacionais.
 - O utilizador recebeu uma formação de um revendedor especializado da STIHL ou de uma pessoa tecnicamente competente, antes de ter trabalhado pela primeira vez com a foice a motor.
 - O utilizador não está sob a influência de álcool, medicamentos ou drogas.

- ▶ Em caso de dúvidas: Consultar um revendedor especializado da STIHL.
- O sistema de ignição da foice a motor pode produzir um campo eletromagnético. O campo eletromagnético pode prejudicar o funcionamento de pacemakers. O utilizador pode ser ferido com gravidade ou perder a vida.
 - ▶ Se o utilizador for portador de pacemaker: Garantir que o funcionamento do pacemaker não é prejudicado.

4.4 Vestuário e equipamento

▲ ATENÇÃO

- Durante o trabalho, cabelos compridos correm o risco de serem puxados pela foice a motor. O utilizador pode sofrer ferimentos graves.
 - ▶ Prender os cabelos compridos e certificar-se de que ficam presos acima dos ombros.
- Durante o trabalho, podem ser lançados objetos a alta velocidade. O utilizador pode sofrer ferimentos.



- ▶ Usar óculos de proteção justos. Os óculos de proteção adequados são verificados de acordo com a norma EN 166 ou com as disposições nacionais e estão disponíveis comercialmente com a correspondente identificação.

- ▶ Usar uma proteção facial.
- ▶ Usar calças compridas de material resistente.

- Durante o trabalho produz-se ruído. O ruído pode prejudicar a audição.



- ▶ Usar uma proteção auditiva.

- Objetos em queda podem provocar ferimentos na cabeça.



- ▶ Caso possam cair objetos durante o trabalho: usar capacete de proteção.

- Durante o trabalho pode levantar-se poeira. As poeiras inaladas podem ser nocivas para a saúde e provocar reações alérgicas.
 - ▶ Caso se levante poeira: usar uma máscara de proteção contra poeira.
- Vestuário inadequado pode prender-se em madeira, mato e na foice a motor. Um utilizador sem vestuário adequado pode sofrer ferimentos graves.
 - ▶ Usar vestuário justo ao corpo.
 - ▶ Não usar cachecol/lenço nem adornos.
- Durante o trabalho o utilizador pode entrar em contacto com a ferramenta de corte em rota-

ção. O utilizador pode sofrer ferimentos graves.

- ▶ Usar calçado de material resistente.



- ▶ Se for usada uma ferramenta de corte metálica: usar botas de segurança com biqueiras de aço.

- ▶ Usar calças compridas de material resistente.

- Na montagem e desmontagem da ferramenta de corte e durante a limpeza ou manutenção o utilizador pode entrar em contacto com os cantos afiados da ferramenta de corte ou da lâmina de traçamento. O utilizador pode sofrer ferimentos.



- ▶ Use luvas de proteção de material resistente.

- O utilizador pode escorregar caso use calçado desadequado. O utilizador pode sofrer ferimentos.

- ▶ Usar calçado fechado e resistente com solas antiderrapantes.

4.5 Local de trabalho e meio circundante

▲ ATENÇÃO

- Pessoas não envolvidas, crianças e animais não conseguem identificar nem avaliar os riscos da foice a motor e de objetos projetados a alta velocidade. As pessoas que não estejam envolvidas na atividade, crianças e animais podem sofrer ferimentos graves e podem ocorrer danos materiais.



- ▶ Manter pessoas não envolvidas, crianças e animais afastados do local de trabalho num raio de 15 m.

- ▶ Respeitar uma distância de 15 m para objetos.
- ▶ Não deixar a foice a motor sem supervisão.
- ▶ Assegurar que as crianças não conseguem brincar com a foice a motor.
- Quando o motor está a funcionar, saem gases de escape quentes pelo silenciador. Os gases de escape quentes podem inflamar materiais facilmente inflamáveis e provocar incêndios.
 - ▶ Manter o jato dos gases de escape afastado de materiais facilmente inflamáveis.

4.6 Estado de acordo com as exigências de segurança

4.6.1 Foice a motor

A foice a motor é segura se forem cumpridas as seguintes condições:

- A foice a motor não está danificada.
- Não sai combustível pela foice a motor.
- A tampa do depósito de combustível está fechada.
- A foice a motor está limpa.
- Os elementos de comando funcionam e não foram modificados.
- Está instalada uma combinação de ferramenta de corte e proteção indicada neste manual de instruções.
- A ferramenta de corte e a proteção estão incorporadas corretamente.
- Apenas estão incorporados acessórios originais da STIHL para esta foice a motor.
- Os acessórios estão corretamente montados.
- Todos os parafusos e peças de fixação acessíveis estão bem apertados.

▲ ATENÇÃO

- Num estado que não cumpra as exigências de segurança, os componentes podem deixar de funcionar corretamente, os equipamentos de segurança podem ser colocados fora de serviço e pode sair combustível. As pessoas podem sofrer ferimentos graves ou fatais.
 - ▶ Trabalhar com uma foice a motor sem danos.
 - ▶ Se sair combustível pela foice a motor: Não trabalhar com a foice a motor e consultar um revendedor especializado da STIHL.
 - ▶ Fechar a tampa do depósito de combustível.
 - ▶ Caso a foice a motor esteja suja: limpar a foice a motor.
 - ▶ Não efetuar alterações na foice a motor. Exceção: incorporação de uma combinação de ferramenta de corte e proteção indicada neste manual de instruções.
 - ▶ Caso os elementos de comando não funcionem: não trabalhar com a foice a motor.
 - ▶ Incorporar acessórios originais da STIHL para esta foice a motor.
 - ▶ Incorporar a ferramenta de corte e a proteção tal como descrito neste manual de instruções.
 - ▶ Incorporar os acessórios tal como descrito neste manual de instruções ou no manual de instruções do acessório.

- ▶ Apertar bem os parafusos e peças de fixação soltos.
- ▶ Não inserir objetos nos orifícios da foice a motor.
- ▶ Substituir as placas de indicação gastas ou danificadas.
- ▶ Caso existam dúvidas: consultar um revendedor especializado da STIHL.

4.6.2 Proteção

A proteção é segura se forem cumpridas as seguintes condições:

- A proteção não apresenta danos.
- Caso seja usada a proteção dos cabeçotes de corte: a lâmina de traçamento está instalada corretamente.
- Se a proteção universal for utilizada juntamente com um cabeçote de corte: a lâmina de traçamento e a aba estão montadas corretamente.

▲ ATENÇÃO

- Se não estiverem em condições de funcionamento seguro, os componentes poderão deixar de funcionar corretamente e os dispositivos de segurança poderão ser desligados. O utilizador pode sofrer ferimentos graves.
 - ▶ Não trabalhar com uma proteção danificada.
 - ▶ Caso seja usada a proteção dos cabeçotes de corte: trabalhar com uma lâmina de traçamento incorporada corretamente.
 - ▶ Se a proteção universal for utilizada juntamente com um cabeçote de corte: trabalhar com uma lâmina de traçamento e uma aba que tenham sido montadas corretamente.
 - ▶ Caso existam dúvidas: consultar um concessionário especializado da STIHL.

4.6.3 Cabeçote de corte

O cabeçote de corte cumpre as exigências de segurança, caso estejam satisfeitas as seguintes condições:

- O cabeçote de corte não apresenta danos.
- O cabeçote de corte não está bloqueado.
- Os fios de corte estão montados corretamente.
- Os limites do desgaste não estão ultrapassados.

▲ ATENÇÃO

- Num estado que não cumpra as exigências de segurança, partes do cabeçote de corte ou dos fios de corte podem soltar-se e ser projetadas. As pessoas podem sofrer ferimentos graves.

- ▶ Não trabalhar com um cabeçote de corte danificado.
- ▶ Não substituir fios de corte por objetos em metal.
- ▶ Observar e respeitar os limites de desgaste.
- ▶ Caso existam dúvidas: consultar um revendedor especializado da STIHL.

4.6.4 Ferramenta de corte metálica

A ferramenta de corte metálica cumpre as exigências de segurança, caso estejam satisfeitas as seguintes condições:

- A ferramenta de corte metálica e as peças de aplicação não estão danificadas.
- A ferramenta de corte metálica não está deformada.
- A ferramenta de corte metálica está instalada corretamente.
- A ferramenta de corte metálica está afiada corretamente.
- A ferramenta de corte metálica não tem rebarba nos bordos cortantes.
- Os limites do desgaste não estão ultrapassados.
- Se for usada uma ferramenta de corte metálica não fabricada pela STIHL este não deve ser mais pesada, nem mais grossa, nem ter uma forma diferente, nem qualidade inferior, nem um diâmetro maior do que a ferramenta de corte metálica maior autorizada pela STIHL.

▲ ATENÇÃO

- Num estado que não cumpra as exigências de segurança, componentes da ferramenta de corte metálica podem soltar-se e ser arremessados. As pessoas podem sofrer ferimentos graves.
 - ▶ Não trabalhar com uma ferramenta de corte metálica nem peças de fixação danificadas.
 - ▶ Afiar corretamente a ferramenta de corte metálica.
 - ▶ Remover a rebarba nos bordos cortantes com uma lima.
 - ▶ A ferramenta de corte metálica deve ser equilibrada por um revendedor especializado da STIHL.
 - ▶ Observar e respeitar os limites de desgaste.
 - ▶ Utilizar uma ferramenta de corte metálica indicada neste manual de instruções.
 - ▶ Caso existam dúvidas: consultar um revendedor especializado da STIHL.

4.7 Combustível e abastecimento

▲ ATENÇÃO

- O combustível usado para esta motorroçadora consiste numa mistura de gasolina e óleo para motores de dois tempos. O combustível e a gasolina são altamente inflamáveis. Se o combustível ou a gasolina entrarem em contacto com chamas vivas ou objetos muito quentes, o combustível ou a gasolina podem provocar incêndios ou explosões. As pessoas podem sofrer ferimentos graves ou fatais e podem ocorrer danos materiais.
 - ▶ Proteger o combustível e a gasolina do calor e do fogo.
 - ▶ Não derramar combustível nem gasolina.
 - ▶ Se tiver sido derramado combustível: limpar o combustível com um pano e não tentar ligar o motor até todas as partes da motorroçadora estarem secas.
 - ▶ Não fumar.
 - ▶ Não abastecer perto de fogo.
 - ▶ Antes de abastecer, parar o motor e deixar arrefecer.
 - ▶ Ligar o motor a uma distância mínima de 3 m do local do abastecimento.
- Os vapores de combustível e de gasolina inalados podem intoxicar as pessoas.
 - ▶ Não inalar os vapores de combustível nem de gasolina.
 - ▶ Abastecer num lugar bem ventilado.
- A motorroçadora aquece durante o trabalho. O combustível expande-se, podendo ocorrer sobrepressão no depósito de combustível. Como consequência, pode saltar combustível durante a abertura da tampa do depósito de combustível. O combustível derramado pode inflamar-se. O utilizador pode sofrer ferimentos graves.
 - ▶ Deixar arrefecer primeiro a motorroçadora e só depois abrir a tampa do depósito de combustível.
- Vestuário que entre em contacto com combustível ou gasolina torna-se facilmente inflamável. As pessoas podem sofrer ferimentos graves ou fatais e podem ocorrer danos materiais.
 - ▶ Caso o vestuário entre em contacto com combustível ou gasolina: Trocar o vestuário.
- Combustível, gasolina e óleo para motores de dois tempos podem prejudicar o ambiente.
 - ▶ Não derramar combustível, gasolina nem óleo para motores de dois tempos.
- ▶ Combustível, gasolina e óleo para motores de dois tempos devem ser eliminados de forma correta e respeitadora do ambiente.
- Caso combustível, gasolina ou óleo para motores de dois tempos entre em contacto com a pele ou com os olhos, podem ocorrer irritações.
 - ▶ Evitar o contacto com o combustível, gasolina e óleo para motores de dois tempos.
 - ▶ Caso tenha havido contacto com a pele: Lavar as partes afetadas da pele com bastante água e sabão.
 - ▶ Caso tenha havido contacto com os olhos: Lavar os olhos com muita água durante, pelo menos, 15 minutos e consultar um médico.
- O sistema de ignição da motorroçadora pode gerar faíscas. As faíscas podem escapar-se para o exterior e provocar incêndios ou explosões num ambiente facilmente inflamável ou explosivo. As pessoas podem sofrer ferimentos graves ou fatais e podem ocorrer danos materiais.
 - ▶ Utilizar velas de ignição que estejam descritas neste manual de instruções.
 - ▶ Enroscar a vela de ignição e apertar com firmeza.
 - ▶ Pressionar com firmeza o encaixe da vela de ignição.
- Se a motorroçadora for abastecida com combustível que tenha sido misturado com gasolina inadequada ou óleo para motor de dois tempos inadequado, ou apresente uma relação de mistura errada de gasolina e óleo para motor de dois tempos, a motorroçadora pode ser danificada.
 - ▶ Misturar o combustível tal como descrito neste manual de instruções.
- Se o combustível for armazenado durante muito tempo, a mistura de gasolina e óleo para motores de dois tempos pode sofrer segregação ou envelhecimento. Se a motorroçadora for abastecida com combustível segregado ou envelhecido, poderá sofrer danos.
 - ▶ Antes de abastecer a motorroçadora: misturar bem o combustível.
 - ▶ Usar uma mistura de gasolina e óleo para motores de dois tempos que não tenha sido feita há mais de 30 dias (STIHL MotoMix: 5 anos).

4.8 Trabalho

▲ ATENÇÃO

- Se o utilizador não ligar o motor corretamente, pode perder o controlo sobre a foice a motor. O utilizador pode sofrer ferimentos graves.
 - ▶ Ligar o motor tal como descrito neste manual de instruções.
 - ▶ Se a ferramenta de corte tocar no chão ou em objetos: não ligar o motor.
- Em determinadas situações, o utilizador poderá não conseguir continuar a trabalhar com total concentração. O utilizador pode perder o controlo sobre a foice a motor, tropeçar, cair e ferir-se com gravidade.
 - ▶ Trabalhar de forma tranquila e ponderada.
 - ▶ Caso as condições de luz e de visibilidade não sejam boas: não trabalhar com a foice a motor.
 - ▶ Usar a foice a motor sozinho.
 - ▶ Conduzir a ferramenta de corte perto do solo.
 - ▶ Prestar atenção aos obstáculos.
 - ▶ Trabalhar em pé no solo e manter o equilíbrio.
 - ▶ Caso se verifiquem sinais de cansaço: faça uma pausa no trabalho.
- O arranque do motor provoca a libertação de gases de escape. A inalação de gases de escape pode intoxicar pessoas.
 - ▶ Não inalar gases tóxicos.
 - ▶ Trabalhar com a foice a motor num local bem ventilado.
 - ▶ Se sentir náuseas, dores de cabeça, problemas visuais, problemas de audição ou vertigens: terminar o trabalho e consultar um médico.
- Se o utilizador estiver a usar uma proteção auditiva quando o motor arrancar, o utilizador poderá não conseguir ouvir nem avaliar corretamente os ruídos.
 - ▶ Trabalhar de forma tranquila e ponderada.
- Se a motorçadora estiver a ser usada e a alavanca da válvula de arranque se encontrar na posição **Z** ou **Z**, o utilizador não consegue trabalhar de forma controlada com a motorçadora. O utilizador pode sofrer ferimentos graves.
 - ▶ Durante o trabalho garantir que a alavanca da válvula de arranque está na posição **I**.
 - ▶ Ligar o motor tal como descrito neste manual de instruções.
- A ferramenta de corte em rotação pode cortar o utilizador. O utilizador pode sofrer ferimentos graves.

- ▶ Não tocar na ferramenta de corte em rotação.
- ▶ Se a ferramenta de corte estiver bloqueada por um objeto: parar o motor. Remover o objeto apenas depois deste processo.
- A foice a motor pode danificar-Se trabalhar com linhas de corte demasiado compridas.
 - ▶ Utilizar uma proteção adequada com lâmina de traçamento anexa.
- Caso se acelere quando ferramenta de corte estiver bloqueada por um objeto, isso pode danificar a foice a motor.
 - ▶ Parar o motor. Remover o objeto apenas depois deste processo.
- Se, durante o trabalho, a foice a motor apresentar um comportamento diferente ou incomum, a foice a motor poderá não estar a cumprir as exigências de segurança. As pessoas podem sofrer ferimentos graves e podem ocorrer danos materiais.
 - ▶ Terminar o trabalho e consultar um revendedor especializado da STIHL.
- Durante o trabalho, a foice a motor pode produzir vibrações.
 - ▶ Utilizar luvas.



- ▶ Fazer pausas de trabalho.
- ▶ Caso existam indícios de problemas de circulação: consulte um médico.
- Se, durante o trabalho, a ferramenta de corte tocar num objeto estranho, esta ou partes desta podem ser projetadas para cima a alta velocidade. As pessoas podem sofrer ferimentos e podem ocorrer danos materiais.
 - ▶ Remova os objetos estranhos da área de trabalho.
- Se a ferramenta de corte em rotação tocar num objeto duro, podem produzir-se faíscas e a ferramenta de corte metálica pode ficar danificada. As faíscas podem provocar incêndios em ambientes facilmente inflamáveis. As pessoas podem sofrer ferimentos graves ou fatais e podem ocorrer danos materiais.
 - ▶ Não trabalhe em ambientes facilmente inflamáveis.
 - ▶ Certificar-se de que a ferramenta de corte se encontra num estado seguro.
- Quando o acelerador é solto, a ferramenta de corte ainda gira durante mais algum tempo. As pessoas podem sofrer ferimentos graves.
 - ▶ Aguardar até que a ferramenta de corte deixe de girar.
- Numa situação de perigo, o utilizador pode entrar em pânico e não pousar o sistema de

suporte. O utilizador pode sofrer ferimentos graves.

- ▶ Ensaiar a forma como pousar o sistema de suporte.

4.9 Forças de reacção

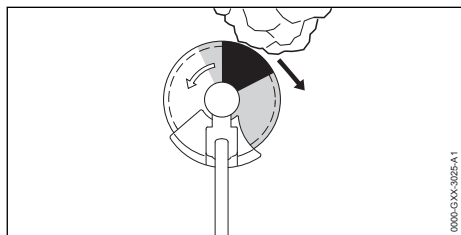

Pode ocorrer um rebate pela seguinte causa:

- A ferramenta de corte metálica em rotação toca com a área assinalada a cinzento ou com a área assinalada a preto num objeto duro e é travada rapidamente.
- A ferramenta de corte metálica fica emperada.

O maior perigo de rebate reside na área assinalada a preto.

▲ ATENÇÃO

- Esta causa pode travar ou parar repentinamente o movimento de rotação da ferramenta de corte e a ferramenta de corte pode ser empurrada para a direita ou no sentido do utilizador (seta preta). O utilizador pode perder o controlo sobre a foice a motor. Podem ocorrer ferimentos graves ou mortais em pessoas.
 - ▶ Segurar na foice a motor com as duas mãos.
 - ▶ Trabalhar tal como descrito neste manual de instruções.
 - ▶ Não trabalhar com a área assinalada a preto.
 - ▶ Utilizar uma combinação de ferramenta de corte, proteção e sistema de suporte indicada neste manual de instruções.
 - ▶ Afilar corretamente a ferramenta de corte metálica.
 - ▶ Trabalhar na potência máxima.

4.10 Transporte

▲ ATENÇÃO

- Durante o trabalho a caixa da engrenagem pode ficar quente. O utilizador pode queimar-se.
 - ▶ Não tocar na caixa da engrenagem quente.

- Durante o transporte, a foice a motor pode tombar ou mover-se. Podem ocorrer ferimentos em pessoas e danos materiais.
 - ▶ Parar o motor.
 - ▶ Se estiver incorporada uma ferramenta de corte metálica: Incorporar a proteção de transporte.
 - ▶ Segurar a foice a motor com esticadores, correias ou uma rede, de forma a não tombar nem se mover.
- Depois de o motor ter arrancado, o silenciador e o motor podem ficar quentes. O utilizador pode queimar-se.
 - ▶ Pegar na foice a motor pela haste, de forma que a ferramenta de corte fique virada para trás e a foice a motor esteja equilibrada.

4.11 Armazenamento

▲ ATENÇÃO

- As crianças não conseguem identificar nem avaliar os perigos da foice a motor. As crianças podem ferir-se com gravidade.
 - ▶ Parar o motor.
 - ▶ Se estiver incorporada uma ferramenta de corte metálica: Incorporar a proteção de transporte.
 - ▶ Guardar a foice a motor fora de alcance de crianças.
- Os contactos elétricos na foice a motor e em componentes metálicos podem ficar corroídos devido à humidade. A foice a motor pode ser danificada.
 - ▶ Guardar a foice a motor limpa e seca.

4.12 Limpeza, manutenção e reparação

▲ ATENÇÃO

- Se o motor arrancar durante a limpeza, manutenção ou reparação, a ferramenta de corte pode arrancar acidentalmente. As pessoas podem sofrer ferimentos graves e podem ocorrer danos materiais.
 - ▶ Parar o motor.
- Depois de o motor ter arrancado, o silenciador e o motor podem ficar quentes. Podem ocorrer queimaduras em pessoas.
 - ▶ Aguardar até que o silenciador e o motor arrefeçam.
- Durante o trabalho a caixa da engrenagem pode ficar quente. O utilizador pode queimar-se.



- ▶ Não tocar na caixa da engrenagem quente.

- Produtos de limpeza agressivos, a limpeza com jato de água ou objetos afiados podem danificar a foice a motor, a proteção ou a ferramenta de corte. Caso a foice a motor, a proteção ou a ferramenta de corte não sejam limpas corretamente, poderá haver componentes que deixarão de funcionar corretamente e equipamentos de segurança que ficarão fora de serviço. As pessoas podem sofrer ferimentos graves.

- ▶ Efetuar a limpeza da foice a motor, da proteção e da ferramenta de corte tal como descrito neste manual de instruções.

- Caso a manutenção ou a reparação da foice a motor, a proteção ou a ferramenta de corte não seja realizada corretamente, poderá haver componentes que deixarão de funcionar corretamente e equipamentos de segurança que ficarão fora de serviço. As pessoas podem sofrer ferimentos graves ou fatais.

- ▶ Não efetuar a manutenção ou a reparação da foice a motor e da proteção por conta própria.

- ▶ Se a foice a motor ou a proteção necessitarem de manutenção ou reparação: Consultar um revendedor especializado da STIHL.

- ▶ Efetuar a manutenção à ferramenta de corte tal como descrita no manual de instruções da ferramenta de corte usada ou na embalagem da ferramenta de corte usada.

- Durante a limpeza ou manutenção das ferramentas de corte, o utilizador pode cortar-se nos bordos cortantes afiados. O utilizador pode sofrer ferimentos.



- ▶ Use luvas de proteção de material resistente.

5 Tornar a foice a motor operacional

5.1 Tornar a foice a motor operacional

Antes de iniciar qualquer trabalho, é necessário executar os seguintes passos:

- ▶ Garantir que os seguintes componentes se encontram num estado seguro:
 - Foice a motor, 4.6.1.
 - Proteção, 4.6.2.

- Cabeçote de corte ou ferramenta de corte metálica, 4.6.3 ou 4.6.4.
- ▶ Limpar a foice a motor, 15.1.
- ▶ Incorporar o cabo para duas mãos, 6.1.
- ▶ Selecionar a combinação da ferramenta de corte, proteção e sistema de suporte, 20.
- ▶ Incorporar a proteção, 6.2.
- ▶ Incorporar cabeçote de corte ou ferramenta de corte metálica, 6.4 ou 6.5.
- ▶ Abastecer a foice a motor, 8.2.
- ▶ Colocar e ajustar o sistema de suporte, 7.1.
- ▶ Ajustar o cabo para duas mãos, 7.2.
- ▶ Equilibrar a foice a motor, 7.3.
- ▶ Verificar os elementos de comando, 10.1.
- ▶ Caso os passos não possam ser executados: não utilizar a foice a motor e consultar um revendedor especializado da STIHL.

6 Montagem da foice a motor

6.1 Montar a pega para duas mãos

- ▶ Parar o motor.

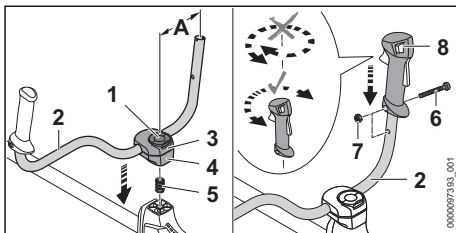

- ▶ Abrir basculando o arco do parafuso com pega (1) e girar para a esquerda até o tubo do punho (2) ainda ser apertado ligeiramente.
- ▶ Colocar a mola (5) desde a parte de baixo no prato de aperto inferior (4).
- ▶ Colocar os pratos de aperto (3 e 4) na haste e enroscar o parafuso com pega (1).
- ▶ Virar o tubo do punho (2) para cima e direcioná-lo de modo a que a distância (A) seja de 16 cm. Ao fazê-lo, não fixar o tubo do punho (2) na parte curva.
- ▶ Apertar o parafuso com pega (1) e fechar o arco.
- ▶ Desenroscar o parafuso (6).
- ▶ Colocar o cabo de operação (8) no tubo do punho (2) de forma que o furo do cabo de operação fique alinhado com o furo do tubo do punho e que a alavanca de comando fique virada para a caixa de engrenagem. Não torcer o cabo de operação (8).
- ▶ Inserir a porca (7).
- ▶ Enroscar e apertar bem o parafuso (6).

A pega para duas mãos não necessita de voltar a ser desmontada.

6.2 Incorporar e desmontar proteção e encosto

6.2.1 Montar proteção e encosto

- ▶ Parar o motor.

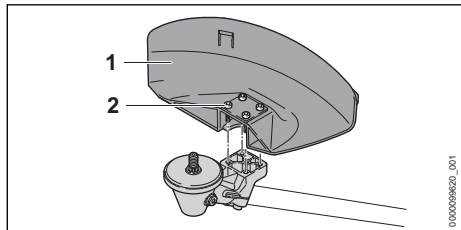

- ▶ Colocar a proteção (1) em cima da caixa da engrenagem.
- ▶ Enroscar e apertar bem os parafusos (2).

6.2.2 Desmontar proteção e encosto

- ▶ Parar o motor.
- ▶ Desaparafusar os parafusos.
- ▶ Retirar a proteção.

6.3 Incorporar e desmontar a aba

6.3.1 Aplicar a aba

- ▶ Parar o motor.

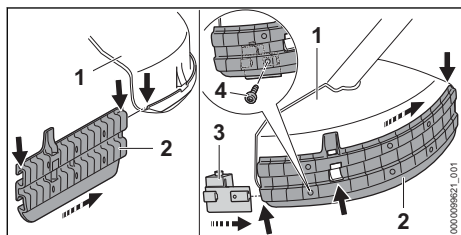

- ▶ Empurrar a aba (2) para dentro da proteção universal (1) até se ouvir engatar.
- ▶ Empurrar a lâmina de traçamento (3) para dentro da ranhura de guia da aba (2).
- ▶ Enroscar e apertar bem o parafuso (4).

6.3.2 Desmontar a aba

- ▶ Parar o motor.

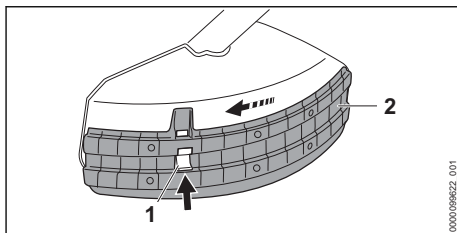

- ▶ Premir a lingueta de encaixe (1) e empurrar a aba (2) para fora.

A lâmina de traçamento na aba (2) não necessita de voltar a ser desmontada.

6.4 Incorporar e desmontar o cabeçote de corte

6.4.1 Incorporar o cabeçote de corte

- ▶ Parar o motor.

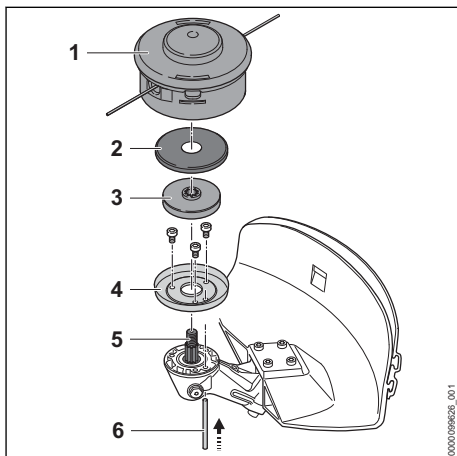

- ▶ Aplicar o anel de proteção (4) para operações de corte de relva.
- ▶ Colocar o prato de pressão (3) e a anilha de proteção (2).
- ▶ Colocar o cabeçote de corte (1) no eixo (5) e virar para a esquerda com a mão.
- ▶ Pressionar o pino (6) até encostar no furo e manter pressionado.
- ▶ Girar o cabeçote de corte (1) para a esquerda, até o pino (6) encaixar.
- ▶ O eixo (5) está bloqueado.
- ▶ Apertar o cabeçote de corte (1) com a mão.
- ▶ Retirar o pino (6).

6.4.2 Desmontar o cabeçote de corte

- ▶ Parar o motor.

- ▶ Pressionar o pino até encostar no furo e manter pressionado.
- ▶ Girar o cabeçote de corte até o pino engatar. O eixo está bloqueado.
- ▶ Desenroscar o cabeçote de corte girando-o para a direita.
- ▶ Remover a anilha de proteção e o prato de pressão.
- ▶ Desmontar o anel de retenção para operações de corte de relva.
- ▶ Retirar o pino.

6.5 Incorporar e desmontar a ferramenta de corte metálica

6.5.1 Aplicar a lâmina para cortar erva ou a faca para cortar mata espessa

- ▶ Parar o motor.

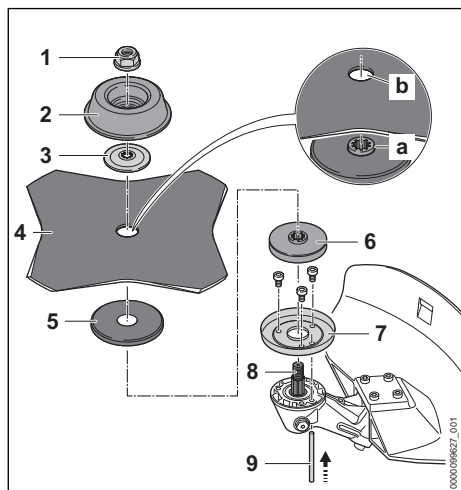

- ▶ Aplicar o anel de proteção (7) para operações de corte de relva.
- ▶ Colocar o prato de pressão (6) e a anilha de proteção (5).
- ▶ Colocar a ferramenta de corte metálica (4) sobre a anilha de proteção (5). No caso de se utilizar uma lâmina de mais de 4 pontas para cortar erva: alinhar os bordos cortantes de forma a que fiquem todos virados para o mesmo lado da seta do sentido de rotação na proteção. O colar (a) tem de entrar um pouco dentro do furo (b) da ferramenta de corte metálica.
- ▶ Colocar o prato de pressão (3) na ferramenta de corte metálica (4) de forma a que a parte abaulada fique virada para cima.
- ▶ Pousar o prato de marcha (2) para operações de corte de relva no prato de pressão (3) de

forma a que o lado fechado fique virado para cima.

- ▶ Pressionar o pino (9) até encostar no furo e manter pressionado.
- ▶ Girar a ferramenta de corte metálica (4) para a esquerda, até o pino (9) encaixar. O eixo (8) está bloqueado.
- ▶ Enroscar a porca (1) para a esquerda e apertá-la bem.
- ▶ Retirar o pino (9).

6.5.2 Aplicar a lâmina de trituração

- ▶ Parar o motor.

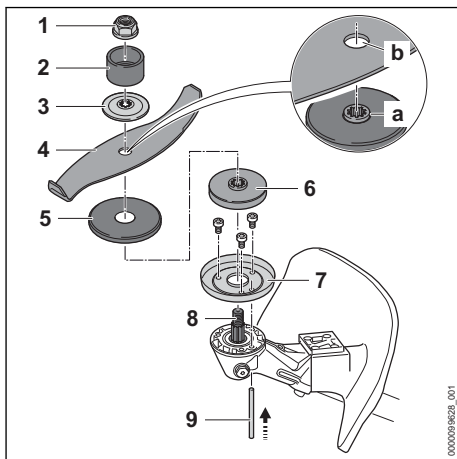

- ▶ Aplicar o anel de proteção (7) para operações de corte de relva.
- ▶ Colocar o prato de pressão (6) e a anilha de proteção (5).
- ▶ Colocar a lâmina de trituração (4) sobre a anilha de proteção (5). Alinhar os cantos de corte de forma a que apontem para o lado oposto da engrenagem, no sentido da porca (1). O colar (a) tem de entrar um pouco dentro do furo (b) da ferramenta de corte metálica.
- ▶ Colocar o prato de pressão (3) na lâmina de trituração (4) de forma a que a parte abaulada fique virada para cima.
- ▶ Pousar o anel de proteção (2) no prato de pressão (3) de forma a que a abertura fique virada para cima.
- ▶ Pressionar o pino (9) até encostar no furo e manter pressionado.
- ▶ Girar a lâmina de trituração (4) para a esquerda, até o pino (9) encaixar. O eixo (8) está bloqueado.
- ▶ Enroscar a porca (1) para a esquerda e apertá-la bem.
- ▶ Retirar o pino (9).

6.5.3 Aplicar a lâmina circular

- ▶ Parar o motor.

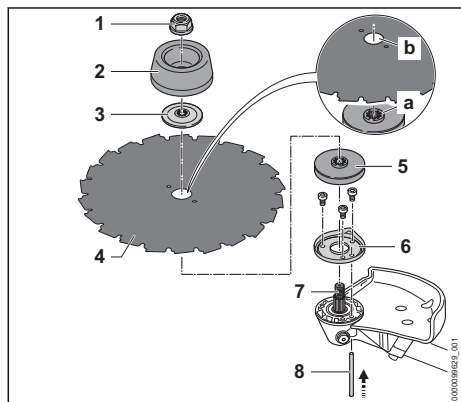

- ▶ Aplicar o anel de proteção (6) para operações de serragem.
- ▶ Colocar o prato de pressão (5).
- ▶ Colocar a lâmina circular (4) em cima do prato de pressão (5). Alinhar os bordos cortantes de forma a que fiquem virados para o mesmo lado da seta do sentido de rotação na proteção.
- ▶ O colar (a) tem de entrar um pouco dentro do furo (b) da ferramenta de corte metálica.
- ▶ Colocar o prato de pressão (3) na lâmina circular (4) de forma a que a parte abaulada fique virada para cima.
- ▶ Pousar o prato de marcha (2) para operações de serragem no prato de pressão (3), de forma a que o lado fechado fique virado para cima.
- ▶ Pressionar o pino (8) até encostar no furo e manter pressionado.
- ▶ Girar a lâmina de corte (4) para a esquerda, até o pino (8) encaixar. O eixo (7) está bloqueado.
- ▶ Enroscar a porca (1) para a esquerda e apertá-la bem.
- ▶ Retirar o pino (8).

6.5.4 Desmontar a ferramenta de corte metálica

- ▶ Parar o motor.
- ▶ Pressionar o pino até encostar no furo e manter pressionado.
- ▶ Girar a ferramenta de corte metálica para a direita, até o pino encaixar. O eixo está bloqueado.
- ▶ Desapertar a porca girando para a direita.
- ▶ Remover as peças de fixação, a ferramenta de corte metálica, a anilha de proteção e o prato de pressão.

- ▶ Desmontar o anel de retenção para operações de corte de relva ou o anel de retenção para operações de serragem.
- ▶ Retirar o pino.

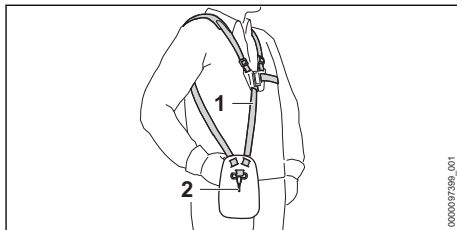
7 Ajuste da foice a motor ao utilizador**7.1 Pôr o cinto duplo para os ombros e ajustar**

- ▶ Colocar o cinto duplo para os ombros (1).
- ▶ Ajustar o cinto duplos para os ombros (1) de forma que o mosquetão (2) se encontre aproximadamente a largura de uma mão por baixo da anca direita.

7.2 Ajustar o cabo para duas mãos

O cabo para duas mãos pode ser ajustado em diferentes posições em função da altura do utilizador.

- ▶ Parar o motor.
- ▶ Pendurar a foice a motor pela barra perfurada no mosquetão do sistema de suporte.

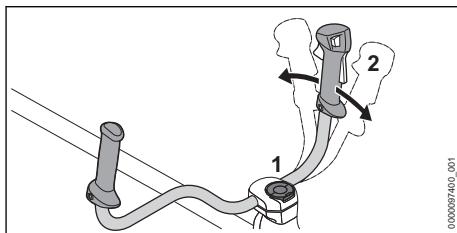

- ▶ Soltar o parafuso com pega (1).
- ▶ Bascular o cabo para duas mãos (2) para a posição pretendida.
- ▶ Apertar com firmeza o parafuso com pega (1).

7.3 Equilibrar a motorroçadora

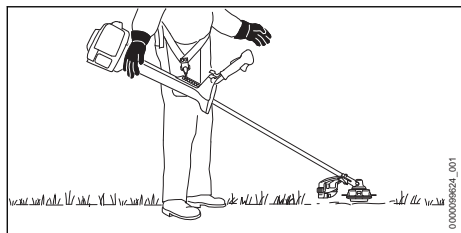

A ferramenta de corte deve pousar levemente no solo.

- ▶ Parar o motor.

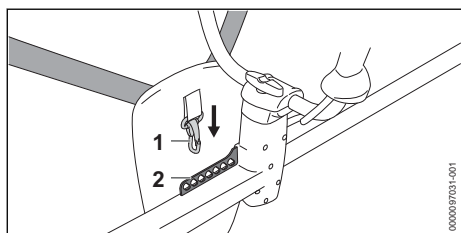

- ▶ Enganchar a barra perfurada (2) no mosquetão (1).
- ▶ Deixar a foice a motor oscilar.
- ▶ Se a posição da ferramenta de corte no estado oscilante tiver de ser adaptada: prender o mosquetão (1) num outro furo na barra perfurada (2) e deixar novamente suspenso.

8 Misturar o combustível e abastecer a foice a motor

8.1 Misturar o combustível

O combustível necessário para esta foice a motor consiste numa mistura de 1:50 de gasolina e óleo para motores de dois tempos.

A STIHL recomenda o combustível já misturado STIHL MotoMix.

Caso o combustível seja misturado por si, deve ser usado apenas um óleo para motores de dois tempos da STIHL ou um outro óleo do motor de alto desempenho das classes JASO FB, JASO FC, JASO FD, ISO-L-EGB, ISO-L-EGC ou ISO-L-EGD.

A STIHL prescreve o óleo para motores de dois tempos STIHL HP Ultra ou um óleo do motor de alto desempenho equivalente, de forma a garantir os limites de emissões ao longo da vida útil da máquina.

- ▶ Assegurar-se de que a octanagem da gasolina é de, pelo menos, 90 RON, e que a proporção de álcool na gasolina não ultrapassa os 10% (para o Brasil: 27%).
- ▶ Assegurar que o óleo utilizado para motores de dois tempos cumpre os requisitos.
- ▶ Determinar as quantidades corretas de óleo para motores de dois tempos e de gasolina na relação de mistura 1:50 em função da quantidade de combustível pretendida. Exemplos de misturas de combustíveis:
 - 20 ml de óleo para motores de dois tempos, 1 l gasolina
 - 60 ml de óleo para motores de dois tempos, 3 l gasolina
 - 100 ml de óleo para motores de dois tempos, 5 l gasolina
- ▶ Primeiro, verter óleo para motores de dois tempos, e depois gasolina num recipiente limpo e autorizado para combustível.
- ▶ Misturar o combustível.

8.2 Abastecer a motorroçadora

- ▶ Parar o motor.
- ▶ Colocar a motorroçadora numa superfície plana, de forma a que a tampa do depósito de combustível fique virada para cima.
- ▶ Limpar a área em redor da tampa do depósito de combustível com um pano húmido.

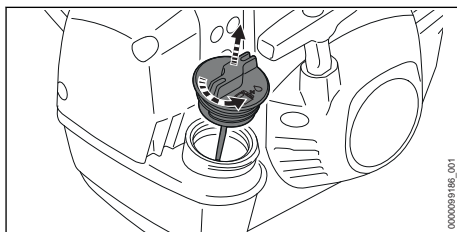

- ▶ Rodar a tampa do depósito de combustível no sentido contrário aos dos ponteiros do relógio até que se consiga remover a tampa do depósito de combustível.
- ▶ Retirar a tampa do depósito de combustível.

AVISO

- O combustível pode sofrer rapidamente segregação ou envelhecimento sob o efeito da luz, radiação solar e temperaturas extremas. A motorroçadora pode ficar danificada caso seja abastecida com combustível segregado ou envelhecido.
 - ▶ Misturar o combustível.
 - ▶ Não abastecer com combustível que esteja armazenado há mais de 30 dias (STIHL MotoMix: 5 anos).
- ▶ Abastecer com combustível sem o derramar e deixar, pelo menos, 15 mm até ao rebordo do depósito de combustível.

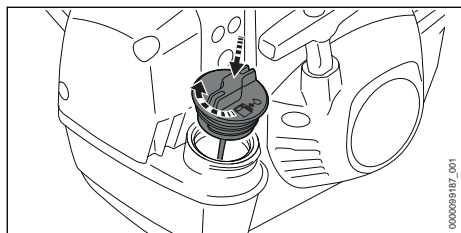

- ▶ Colocar a tampa do depósito de combustível no depósito de combustível.
- ▶ Girar a tampa do depósito de combustível para a direita e apertar à mão. O depósito de combustível está fechado.

9 Arrancar e parar o motor

9.1 Ligar o motor

- ▶ Seleccionar o processo de arranque correto.
- ▶ Colocar a motorroçadora numa superfície plana de forma a que a ferramenta de corte não toque no solo nem em nenhum objeto.
- ▶ Desmontar a proteção de transporte.

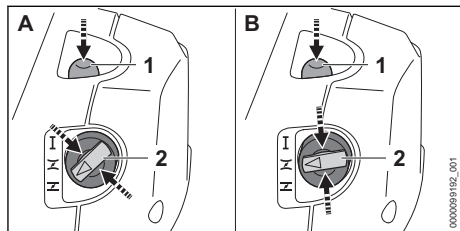

- ▶ Premir a bomba manual de combustível (1) pelo menos 5 vezes.
- Caso esteja cumprida a seguinte condição
- O motor está à temperatura ambiente.
 - ▶ Pressionar a alavanca da válvula de arranque (2) na borda e colocá-la na posição **I** (A).

Caso esteja cumprida uma das seguintes condições

- O motor funcionou durante, pelo menos, 1 minuto e apenas foi desligado para uma pequena interrupção do trabalho.
- O motor ligou-se na posição **II** e desligou-se de novo.
- ▶ Pressionar a alavanca da válvula de arranque (2) na borda e colocá-la na posição **II** (B).

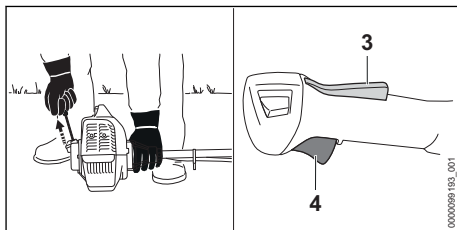
**AVISO**

- Se a motorroçadora for pressionada com o pé ou o joelho contra o chão, poderá sofrer danos.
 - ▶ Pressionar a motorroçadora com a mão esquerda para o solo. Não pôr o pé na haste nem ajoelhar-se nela.
- ▶ Pressionar a motorroçadora com a mão esquerda para o solo.
- ▶ Puxar lentamente a pega de arranque com a mão direita até sentir resistência.
- ▶ Puxar rapidamente e deixar a pega de arranque recuar até o motor arrancar.
- ▶ Premir por breves instantes o bloqueio do acelerador (3) e o acelerador (4). A alavanca da válvula de arranque (2) salta para a posição **I**. O motor funciona ao ralenti.
- ▶ Se o motor estiver frio: aquecer o motor com golpes no acelerador.
- ▶ Caso a ferramenta de corte funcione ao ralenti: Eliminar as avarias. O ralenti não está regulado corretamente.
- ▶ Se o motor se desligar na posição **II** ou ao acelerar: colocar a alavanca da válvula de arranque (2) na posição **II** e voltar a tentar ligar o motor.
- ▶ Se o motor não pegar na posição **II**: colocar a alavanca da válvula de arranque (2) na posição **I** e voltar a tentar ligar o motor.
- ▶ Se o motor se tiver afogado: tentar novamente dar arranque ao motor colocando a alavanca da válvula de arranque (2) na posição **I**.

9.2 Parar o motor

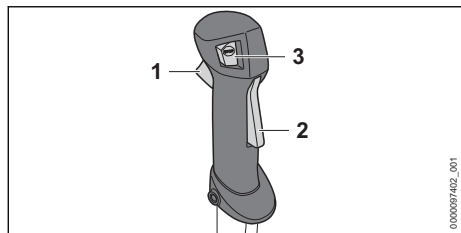

- ▶ Soltar o acelerador (1) e o bloqueio do acelerador (2).
A ferramenta de corte deixa de se mover.
- ▶ Premir o botão de paragem (3).
O motor desliga-se.
- ▶ Se o motor não se desligar:
 - ▶ Colocar a alavanca da válvula de arranque na posição **Z**.
O motor desliga-se.
 - ▶ Não utilizar a foice a motor e consultar um revendedor especializado da STIHL.
A foice a motor está com defeito.

Enquanto o botão de paragem for premido, a ignição está desligada. Assim que se largar o botão de paragem, a ignição volta a estar ligada.

10 Verificar a foice a motor

10.1 Verificar os elementos de comando

Bloqueio do acelerador e acelerador

- ▶ Parar o motor.
- ▶ Tentar pressionar o acelerador sem premir o bloqueio do acelerador.
- ▶ Se for possível pressionar o acelerador: não utilizar a foice a motor e consultar um revendedor especializado da STIHL.
O bloqueio do acelerador está defeituoso.
- ▶ Premir e manter premido o bloqueio do acelerador.
- ▶ Premir o acelerador.
- ▶ Soltar o acelerador e o bloqueio do acelerador.
- ▶ Caso o acelerador ou o bloqueio do acelerador se mova com dificuldade ou não recue para a sua posição inicial: não utilizar a foice a motor e consultar um revendedor especializado da STIHL.
O acelerador ou o bloqueio do acelerador está avariado.

Regulação dos tirantes do acelerador

- ▶ Ligar o motor.

- ▶ Pressionar o acelerador sem premir o bloqueio do acelerador.
- ▶ Se o motor acelerar: regular o tirante do acelerador.
O tirante do acelerador está regulado corretamente.

Parar o motor

- ▶ Ligar o motor.
- ▶ Premir o botão de paragem.
O motor desliga-se.
- ▶ Se o motor não se desligar:
 - ▶ Colocar a alavanca da válvula de arranque na posição **Z**.
O motor desliga-se.
 - ▶ Não utilizar a foice a motor e consultar um revendedor especializado da STIHL.
A motorroçadora está com defeito.

11 Trabalhar com a foice a motor

11.1 Selecionar o modo de inverno

Com temperaturas abaixo de +10 °C, o carburador pode congelar. Para que o carburador seja sujeito ao ar quente do ambiente do motor, é necessário selecionar o modo de inverno.

AVISO

- Se o modo de inverno for usado com temperaturas acima de +10 °C, o motor pode aquecer demasiado.
 - ▶ Selecionar o modo de verão.
- ▶ Parar o motor.

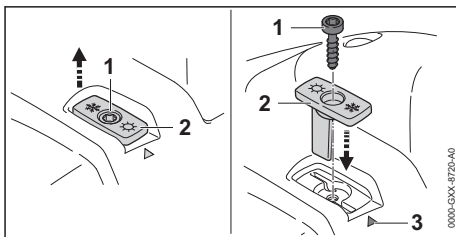

- ▶ Desenroscar o parafuso (1).
- ▶ Retirar a corredeira (2).
- ▶ Alinhar a corredeira (2) de forma a que o símbolo do floco de neve fique virado para a marcação (3).
- ▶ Inserir a corredeira (2).
- ▶ Enroscar o parafuso (1).

Ao trabalhar a temperaturas inferiores a -10 °C, ou sob neve em pó ou neve arrastada pela ação do vento, é necessário montar adicionalmente

uma placa de cobertura e um filtro de ar com tecido de plástico. Os acessórios podem ser adquiridos num concessionário especializado da STIHL.

11.2 Selecionar o modo de verão

Com temperaturas acima de +10 °C, é necessário seleccionar o modo de verão.

- ▶ Parar o motor.

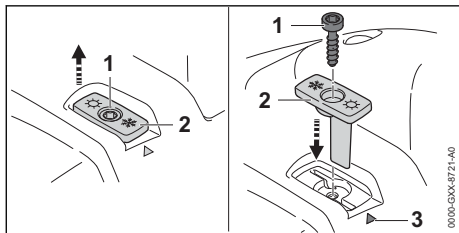

- ▶ Desenroscar o parafuso (1).
- ▶ Retirar a corredeira (2).
- ▶ Alinhar a corredeira (2) de forma que o símbolo do sol fique virado para a marcação (3).
- ▶ Inserir a corredeira (2).
- ▶ Enroscar o parafuso (1).

11.3 Segurar e conduzir a foice a motor

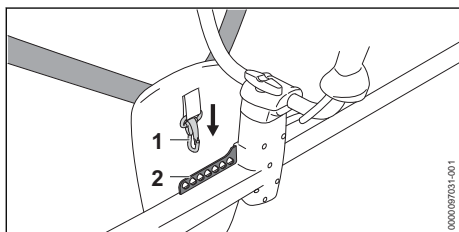

- ▶ Enganchar a barra perfurada (2) no mosquetão (1).

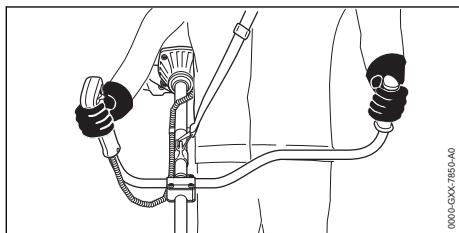

- ▶ Segurar na foice a motor com a mão direita no cabo de operação, de forma que o polegar envolva o cabo de operação.

- ▶ Com a mão esquerda segurar na foice a motor pelo cabo, de forma que o polegar envolva o cabo.

11.4 Cortar

A distância da ferramenta de corte para o solo determina a altura de corte.

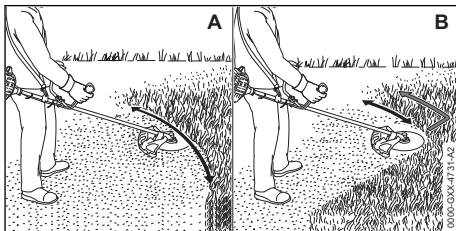

Cortar com um cabeçote de corte (A)

- ▶ Movimentar uniformemente a foice a motor para a direita e para a esquerda.
- ▶ Avançar lentamente e de forma controlada.

Cortar com uma lâmina para cortar erva ou faca para cortar mata espessa (B)

- ▶ Ceifar com a área esquerda da ferramenta de corte metálica.
- ▶ Avançar lentamente e de forma controlada.

11.5 Desbastar com uma faca para cortar mata espessa ou a lâmina de trituração

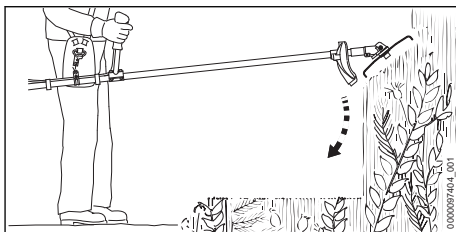

- ▶ Mergulhar a ferramenta de corte metálica na mata espessa desde a parte de cima.
- ▶ Não levantar a ferramenta de corte metálica acima da anca.

11.6 Serrar com uma lâmina circular

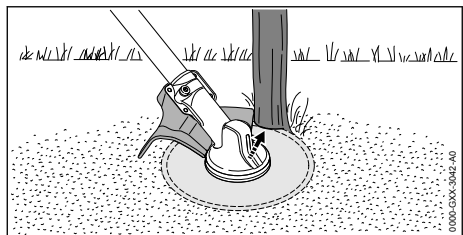

- ▶ Apoiar o lado esquerdo da proteção no tronco.
- ▶ Cortar o tronco com um único corte na potência máxima.
- ▶ Respeitar uma distância de segurança ao próximo local de trabalho de pelo menos 2 comprimentos de árvore.

11.7 Reajustar os fios de corte

11.7.1 Reajustar os fios de corte nos cabeçotes de corte AutoCut

- ▶ Tocar brevemente no chão com o cabeçote de corte em rotação. São reajustados cerca de 30 mm. A lâmina de traçamento na proteção corta automaticamente os fios de corte no comprimento pretendido.

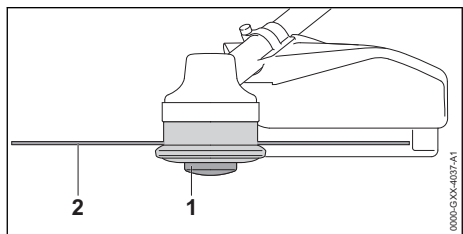

Se o comprimento dos fios de corte for inferior a 25 mm, eles não poderão ser reajustados de forma automática.

- ▶ Parar o motor.
- ▶ Pressionar e manter pressionado o adaptador da bobina (1) no cabeçote de corte.
- ▶ Retirar os fios de corte (2) com a mão.
- ▶ Caso os fios de corte (2) não possam voltar a ser retirados: Substituir o adaptador da bobina (1) ou os fios de corte (2). O adaptador da bobina está vazio.

11.7.2 Reajustar os fios de corte nos cabeçotes de corte SuperCut

Os fios de corte são reajustados automaticamente. A lâmina de traçamento na proteção corta automaticamente os fios de corte no comprimento pretendido.

Se o comprimento dos fios de corte for inferior a 40 mm, eles não poderão ser reajustados de forma automática.

- ▶ Parar o motor.
- ▶ Retirar os fios de corte com a mão.
- ▶ Caso os fios de corte não possam voltar a ser retirados: Substituir os fios de corte. O adaptador da bobina está vazio.

12 Após o trabalho

12.1 Após o trabalho

- ▶ Parar o motor.
- ▶ Deixar arrefecer a foice a motor.
- ▶ Caso a foice a motor esteja molhada: deixar secar a foice a motor.
- ▶ Limpar a foice a motor.
- ▶ Limpar a proteção.
- ▶ Limpar a ferramenta de corte.
- ▶ Se estiver incorporada uma ferramenta de corte metálica: incorporar a proteção de transporte adequada.

13 Transporte

13.1 Transportar a foice a motor

- ▶ Parar o motor.
- ▶ Se estiver incorporada uma ferramenta de corte metálica: Incorporar a proteção de transporte adequada.

Pegar na foice a motor

- ▶ Pegar na foice a motor pela haste, de forma que a ferramenta de corte fique virada para trás e a foice a motor esteja equilibrada.

Transportar a foice a motor num veículo

- ▶ Segurar a foice a motor, de forma a não tombar nem se mover.

14 Armazenamento

14.1 Armazenar a motorroçadora

- ▶ Parar o motor.
- ▶ Se estiver incorporada uma ferramenta de corte metálica: incorporar a proteção de transporte adequada.

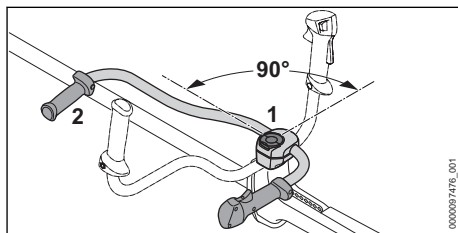

- ▶ Soltar o parafuso com pega (1) e desaparafusá-lo até que o tubo do punho (2) possa ser girado.
- ▶ Girar o tubo do punho (2) 90° para a direita e para baixo.
- ▶ Apertar com firmeza o parafuso com pega (1).
- ▶ Guardar a foice a motor de forma a cumprir as seguintes condições:
 - A foice a motor está fora do alcance de crianças.
 - A motorçadora está limpa e seca.
- ▶ Se a motorçadora for armazenada durante mais de 30 dias:
 - ▶ Desmontar a ferramenta de corte.
 - ▶ Abrir a tampa do depósito de combustível.
 - ▶ Esvaziar o depósito de combustível.
 - ▶ Fechar o depósito de combustível.
 - ▶ Se existir uma bomba manual de combustível: pressionar a bomba manual de combustível, pelo menos, 5 vezes.
 - ▶ Ligar o motor e deixá-lo a funcionar ao ralenti até se desligar.

15 Limpeza

15.1 Limpar a foice a motor

- ▶ Parar o motor.
- ▶ Deixar arrefecer a foice a motor.
- ▶ Limpar a foice a motor com um pano húmido ou o removedor de resina da STIHL.
- ▶ Limpar as ranhuras de ventilação com um pincel.

15.2 Limpar a proteção e a ferramenta de corte

- ▶ Parar o motor.
- ▶ Limpar a proteção e a ferramenta de corte com um pano húmido ou uma escova macia.

16 Fazer a manutenção

16.1 Intervalos de manutenção

Os intervalos de manutenção dependem das condições ambientais e de trabalho. A STIHL recomenda os seguintes intervalos de manutenção:

Todas as 25 horas de funcionamento

- ▶ Lubrificar a engrenagem.

Todas as 100 horas de funcionamento

- ▶ Substituir a vela de ignição.

Mensalmente

- ▶ O depósito de combustível deve ser limpo por um revendedor especializado da STIHL.

- ▶ O cabeçote de aspiração do depósito de combustível deve ser limpo por um revendedor especializado da STIHL.

Anualmente

- ▶ O cabeçote de aspiração do depósito de combustível deve ser substituído por um revendedor especializado da STIHL.

16.2 Lubrificar a engrenagem

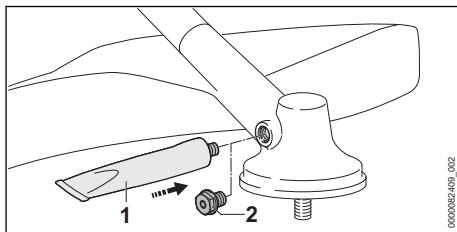

- ▶ Desatarraxar o bujão roscado (2).
- ▶ Caso não seja visível massa lubrificante no bujão roscado (2):
 - ▶ Enroscar bisnaga de “Massa lubrificante para engrenagens da STIHL” (1).
 - ▶ Introduzir 5 g de massa lubrificante para engrenagens da STIHL na caixa da engrenagem.
 - ▶ Desenroscar bisnaga de “Massa lubrificante para engrenagens da STIHL” (1).
 - ▶ Enroscar e apertar bem o bujão roscado (2).
 - ▶ Colocar a motorçadora em funcionamento durante 1 minuto, sem carga. A massa lubrificante para engrenagens da STIHL espalha-se de maneira uniforme.

16.3 Afiar e equilibrar a ferramenta de corte metálica

É preciso muita prática para afiar e equilibrar ferramentas de corte metálicas da forma correta.

A STIHL recomenda que as ferramentas de corte metálicas sejam afiadas e equilibradas por um revendedor especializado da STIHL.

- ▶ Afiar a ferramenta de corte metálica de forma descrita no manual de instruções e na embalagem da ferramenta de corte usada.

17 Reparar

17.1 Reparar a foice a motor e a ferramenta de corte

O utilizador não deve reparar a foice a motor nem a ferramenta de corte por conta própria.

- ▶ Caso a foice a motor ou a ferramenta de corte estejam danificadas: Não utilizar a foice a motor nem a ferramenta de corte e consultar um revendedor especializado da STIHL.

18 Eliminação de avarias

18.1 Eliminação de avarias na motorroçadora

A maioria das avarias tem a mesma causa.

- ▶ Tomar as seguintes medidas:
 - ▶ Substituir o filtro do ar.
 - ▶ Limpar ou substituir a vela de ignição.
 - ▶ Regular o ralenti.
 - ▶ Seleccionar o modo de inverno ou o modo de verão.
- ▶ Caso a avaria persista: tomar as medidas indicadas na seguinte tabela.

Avaria	Causa	Solução
O motor não arranca.	Não existe combustível suficiente no depósito de combustível.	▶ Misturar o combustível e abastecer a motorroçadora.
	O motor afogou-se.	▶ Ligar o motor com a alavanca da válvula de arranque na posição I .
	O carburador está demasiado quente.	▶ Deixar arrefecer a foice a motor. ▶ Antes do arranque do motor: premir a bomba manual de combustível pelo menos 10 vezes.
	O carburador está congelado.	▶ Deixar a foice a motor aquecer até aos +10 °C.
O motor funciona de forma irregular na marcha em vazio.	O carburador está congelado.	▶ Deixar a foice a motor aquecer até aos +10 °C.
O motor desliga-se na marcha em vazio.	O carburador está congelado.	▶ Deixar a foice a motor aquecer até aos +10 °C.
O motor não alcança o número máximo de rotações.	O tirante do acelerador está regulado corretamente.	▶ Regular o tirante do acelerador.
O motor desliga-se apesar de ainda haver combustível no depósito de combustível.	O cabeçote de aspiração não se encontra no local correto.	▶ Consultar um concessionário especializado da STIHL.

18.2 Substituir o filtro do ar

Não é possível limpar o filtro do ar. Se a potência do motor diminuir ou o filtro do ar estiver danificado, o filtro do ar tem de ser substituído.

- ▶ Parar o motor.
- ▶ Colocar a alavanca da válvula de arranque na posição **Z**.

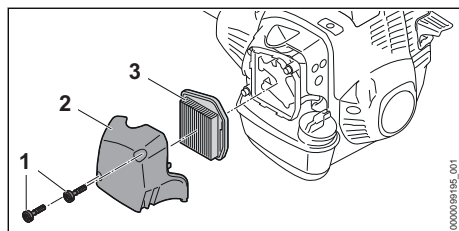

- ▶ Desenroscar os parafusos (1) e retirar a tampa do filtro (2).
- ▶ Limpar a área do filtro do ar (3) com um pano húmido ou um pincel.
- ▶ Retirar o filtro do ar (3).
- ▶ Inserir o filtro do ar novo (3).
- ▶ Inserir a tampa do filtro (2).
- ▶ Enroscar e apertar bem os parafusos (1).

18.3 Limpar a vela de ignição

- ▶ Parar o motor.
- ▶ Deixar arrefecer a foice a motor.

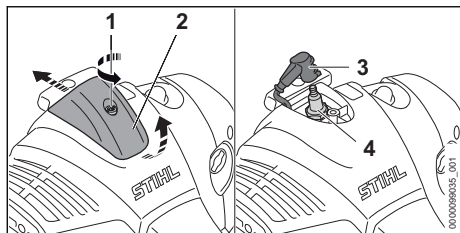

- ▶ Girar o parafuso (1) para a esquerda.
- ▶ Levantar a cobertura (2) e puxar para trás.
- ▶ Retirar o encaixe da vela de ignição (3).
- ▶ Se a zona em redor da vela de ignição (4) estiver suja: limpar a área em redor da vela de ignição (4) com um pano húmido.
- ▶ Desaparafusar a vela de ignição (4).
- ▶ Limpar a vela de ignição (4) com um pano.
- ▶ Se a vela de ignição (4) estiver corroida: substituir a vela de ignição (4).
- ▶ Enroscar a vela de ignição (4) e apertar com firmeza.
- ▶ Pressionar o encaixe da vela de ignição (3) com firmeza.
- ▶ Incorporar a cobertura (2) e apertar o parafuso (1) com firmeza.

18.4 Regular o ralenti

- ▶ Ligar o motor.
- ▶ Aquecer o motor durante aprox. 1 minuto com recurso a acelerações.

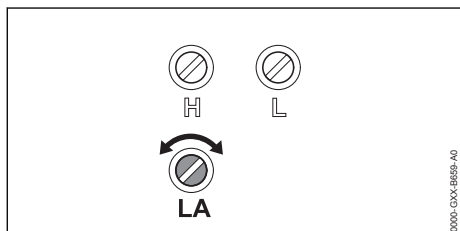

O motor desliga-se em ralenti

- ▶ Girar o parafuso de encosto do ralenti LA para a direita até que o motor funcione regularmente.

A ferramenta de corte continua em rotação em ralenti sem parar

- ▶ Girar o parafuso de encosto do ralenti LA para a esquerda, até a ferramenta de corte parar.

18.5 Regular o cabo do acelerador

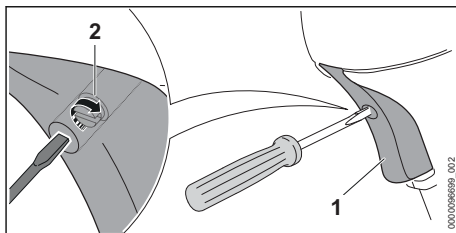

- ▶ Premir e manter premido o acelerador (1).
- ▶ Girar o parafuso (2) para a direita até sentir resistência.
- ▶ Continuar a girar o parafuso (2) meia volta para a direita.

19 Dados técnicos

19.1 Motorroçadora STIHL FS 410

- Cilindrada: 41,6 cm³
- Potência segundo ISO 8893: 2,0 kW (2,7 CV) às 9000 rpm
- Número de rotações em ralenti: 2800 rpm
- Rotação máxima do veio de saída: 9360 rpm
- Velas de ignição permitidas: NGK CMR6H da STIHL
- Distância dos elétrodos da vela de ignição: 0,5 mm
- Peso com depósito de combustível vazio, sem ferramenta de corte nem proteção: 8,4 kg
- Comprimento sem ferramenta de corte: 1795 mm
- Volume máximo do depósito de combustível: 750 cm³ (0,75 l)

19.2 Motorroçadora STIHL FS 460

- Cilindrada: 45,6 cm³
- Potência segundo ISO 8893: 2,2 kW (3,0 CV) às 9500 rpm
- Número de rotações em ralenti: 2800 rpm
- Rotação máxima do veio de saída: 9360 rpm
- Velas de ignição permitidas: NGK CMR6H da STIHL
- Distância dos elétrodos da vela de ignição: 0,5 mm
- Peso com depósito de combustível vazio, sem ferramenta de corte nem proteção: 8,4 kg
- Comprimento sem ferramenta de corte: 1795 mm
- Volume máximo do depósito de combustível: 750 cm³ (0,75 l)

19.3 Valores sonoros e valores de vibração

O valor K para o nível da pressão sonora é 2 dB(A). O valor K para o nível da potência sonora é 2 dB(A). O valor K para os valores de vibração é 2 m/s².

Utilização com um cabeçote de corte

FS 410

- Nível da pressão sonora L_{peq} medido de acordo com ISO 22868: 101 dB(A).
- Nível da potência sonora L_{weq} medido de acordo com a ISO 22868: 110 dB(A).
- Valor de vibração $a_{hv,eq}$ medido de acordo com a ISO 22867:
 - Cabo de operação: 2,6 m/s².
 - Cabo esquerdo: 2,9 m/s².

FS 460

- Nível da pressão sonora L_{peq} medido de acordo com ISO 22868: 102 dB(A).
- Nível da potência sonora L_{weq} medido de acordo com a ISO 22868: 111 dB(A).
- Valor de vibração $a_{hv,eq}$ medido de acordo com a ISO 22867:
 - Cabo de operação: 2,6 m/s².
 - Cabo esquerdo: 2,9 m/s².

Utilização com uma ferramenta de corte metálica

FS 410

- Nível da pressão sonora L_{peq} medido de acordo com ISO 22868: 100 dB(A).
- Nível da potência sonora L_{weq} medido de acordo com a ISO 22868: 110 dB(A).
- Valor de vibração $a_{hv,eq}$ medido de acordo com a ISO 22867:
 - Cabo de operação: 2,5 m/s².
 - Cabo esquerdo: 2,9 m/s².

FS 460

- Nível da pressão sonora L_{peq} medido de acordo com ISO 22868: 103 dB(A).

- Nível da potência sonora L_{weq} medido de acordo com a ISO 22868: 112 dB(A).
- Valor de vibração $a_{hv,eq}$ medido de acordo com a ISO 22867:
 - Cabo de operação: 2,6 m/s².
 - Cabo esquerdo: 2,5 m/s².

Informações respeitantes ao cumprimento da diretiva relativa às prescrições mínimas de proteção da saúde e segurança dos trabalhadores em caso de exposição aos riscos devidos a agentes físicos (vibrações) 2002/44/CE encontram-se em www.stihl.com/vib.

19.4 REACH

REACH designa um decreto CE para registar, avaliar e autorizar produtos químicos.

Informações para cumprir o decreto REACH podem ser consultadas no site www.stihl.com/reach.

19.5 Valor das emissões de gases de escape

O valor de CO₂ medido no processo de homologação UE encontra-se indicado nos dados técnicos específicos do produto em www.stihl.com/co2.

O valor de CO₂ medido foi apurado num motor representativo de acordo com um método de ensaio normalizado em condições laboratoriais e não representa qualquer garantia expressa ou implícita do desempenho de um determinado motor.

Ao respeitar a utilização prevista e a manutenção descritas neste manual de instruções é possível satisfazer os requisitos aplicáveis relativamente às emissões de gases de escape. A auto-rização de funcionamento extingue-se caso o motor seja alterado.

20 Combinações de ferramentas de corte, proteções e sistemas de suporte

20.1 Combinações de ferramentas de corte, proteções e sistemas de suporte

Ferramenta de corte	Proteção	Sistema de suporte
<ul style="list-style-type: none"> – Cabeçote de corte Auto-Cut 46-2 – Cabeçote de corte Duro-Cut 40-4 – Cabeçote de corte SuperCut 40-2 – Cabeçote de corte Trim-Cut C 42-2 	<ul style="list-style-type: none"> – Proteção para cabeçotes de corte – Proteção universal juntamente com aba e lâmina de traçamento 	<ul style="list-style-type: none"> – Cinto duplo para os ombros com dispositivo de desengate rápido

Ferramenta de corte	Proteção	Sistema de suporte
<ul style="list-style-type: none"> - Lâmina para cortar erva 230-4 (Ø 230 mm) - Lâmina para cortar erva 250-32 (Ø 250 mm) - Lâmina para cortar erva 250-40 "Spezial" (Ø 250 mm) - Lâmina para cortar erva 255-8 (Ø 255 mm) 	- Proteção universal sem aba	
<ul style="list-style-type: none"> - Faca para cortar mata espessa 300-3 (Ø 300 mm) - Faca para cortar mata espessa 305-2 "Spezial" (Ø 305 mm) 	- Proteção universal sem aba	
- Lâmina de trituração 270-2 (Ø 270 mm)	- Proteção para lâmina de trituração	
<ul style="list-style-type: none"> - Lâmina circular 200-22 dente de cinzel (4119) (Ø 200 mm) - Lâmina circular 200-22 dente de cinzel HP (4000) (Ø 200 mm) - Lâmina circular 200-44 dentes pontiagudos (Ø 200 mm) 	- Encosto com 200 mm de diâmetro	
<ul style="list-style-type: none"> - Lâmina circular 225-48 dentes pontiagudos (Ø 225 mm) - Lâmina circular 225-24 HP dente de cinzel (Ø 225 mm) - Lâmina circular 225-22 HP dente de cinzel (Ø 225 mm) - Lâmina circular 225-36 metal duro (Ø 225 mm) 	- Encosto com 225 mm de diâmetro	

21 Peças de reposição e acessórios

21.1 Peças de reposição e acessórios

STIHL  Estes símbolos identificam peças de reposição originais da STIHL e acessórios originais da STIHL.

A STIHL recomenda a utilização de peças de reposição originais da STIHL e acessórios originais da STIHL.

Peças de reposição e acessórios de outros fabricantes não podem ser avaliados pela STIHL quanto a fiabilidade, segurança e adequação apesar do constante acompanhamento omercado e a STIHL não se pode responsabilizar pela sua utilização.

As peças de reposição originais da STIHL e os acessórios originais da STIHL estão disponíveis num revendedor especializado da STIHL.

22 Eliminar

22.1 Eliminar a motorroçadora

É possível consultar informações sobre a eliminação na administração local ou num distribuidor oficial STIHL.

Uma eliminação incorreta pode causar danos na saúde e no ambiente.

- ▶ Entregar os produtos STIHL, incluindo a embalagem, de acordo com as normas locais, num local de recolha adequado para valorização de resíduos.
- ▶ Não elimine juntamente com o lixo doméstico.

23 Declaração de conformidade CE

23.1 Motorroçadora STIHL FS 410, FS 460

ANDREAS STIHL AG & Co. KG
Badstraße 115
D-71336 Waiblingen

Alemanha

declara, sob sua inteira responsabilidade, que

- Construção: foice a motor
- Marca: STIHL
- Tipo: FS 410, FS 460
- Identificação de série: 4147

está em conformidade com todas as disposições aplicáveis das Diretivas 2011/65/UE, 2006/42/CE, 2014/30/UE e 2000/14/CE, e foi desenvolvida e fabricada de acordo com as versões das seguintes normas válidas na data de fabrico: EN ISO 11806-1, EN 55012, EN 61000-6-1.

Para determinar os níveis de potência sonora medido e garantido procedeu-se de acordo com a diretiva 2000/14/CE, anexo V.

FS 410

- Nível da potência sonora medido: 113 dB(A)
- Nível de potência acústica garantido: 115 dB(A)

FS 460

- Nível da potência sonora medido: 115 dB(A)
- Nível de potência acústica garantido: 117 dB(A)

A documentação técnica foi conservada após a Produktzulassung da ANDREAS STIHL AG & Co. KG.

O ano de construção, o país de produção e o número da máquina estão indicados na foice a motor.

Waiblingen, 01/10/2021

ANDREAS STIHL AG & Co. KG

J. Hoffmann
p.p.

Dr. Jürgen Hoffmann, chefe do departamento de regulação e autorização de produtos

24 Declaração de conformidade UKCA

24.1 Motorroçadora STIHL FS 410, FS 460

**UK
CA**

ANDREAS STIHL AG & Co. KG
Badstraße 115
D-71336 Waiblingen

Alemanha

declara, sob sua inteira responsabilidade, que

- Construção: foice a motor
- Marca: STIHL
- Tipo: FS 410, FS 460
- Identificação de série: 4147

está em conformidade com todas as disposições aplicáveis dos regulamentos do Reino Unido The Restriction of the Use of Certain Hazardous Substances in Electrical and Electronic Equipment Regulations 2012, Supply of Machinery (Safety) Regulations 2008, Electromagnetic Compatibility Regulations 2016 e Noise Emission in the Environment by Equipment for use Outdoors Regulations 2001, e foi desenvolvido e fabricado de acordo com as versões das seguintes normas válidas na data de fabrico: EN ISO 11806-1, EN 55012, EN 61000-6-1.

Para averiguar o nível da potência sonora medido e garantido procedeu-se segundo os regulamentos do Reino Unido Noise Emission in the Environment by Equipment for use Outdoors Regulations 2001, Schedule 8.

FS 410

- Nível da potência sonora medido: 113 dB(A)
- Nível de potência acústica garantido: 115 dB(A)

FS 460

- Nível da potência sonora medido: 115 dB(A)
- Nível de potência acústica garantido: 117 dB(A)

A documentação técnica está guardada na ANDREAS STIHL AG & Co. KG.

O ano de construção, o país de produção e o número da máquina estão indicados na foice a motor.

Waiblingen, 01/10/2021

ANDREAS STIHL AG & Co. KG

J. Hoffmann
p.p.

Dr. Jürgen Hoffmann, chefe do departamento de regulação e autorização de produtos

www.stihl.com



0458-841-8401-A



0458-841-8401-A